

HP Photosmart 2570 All-in-One series 使用手册

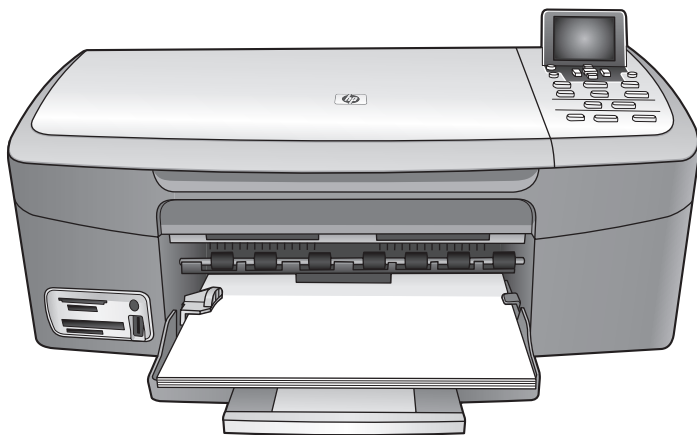

HP Photosmart 2570 All-in-One series

使用手册

© 版权所有 2005 Hewlett-Packard Development Company, L.P.

此处包含的信息可能会随时变动，恕不另行通知。

除非版权法允许，否则在未经事先书面许可的情况下，严禁转载、改编或翻译本手册的内容。



Adobe 和 Acrobat 徽标是 Adobe Systems Incorporated 在美国和/或其他国家（地区）的注册商标或商标。

Windows®、Windows NT®、Windows Me®、Windows XP® 以及 Windows 2000® 是 Microsoft Corporation 在美国的注册商标。

Intel® 和 Pentium® 是 Intel Corporation 的注册商标。

Energy Star® 和 Energy Star 徽标® 是美国环保署在美国的注册商标。

本产品包括由 OpenSSL Project 开发的软件。© 版权所有 1998-2004 OpenSSL Project。© 版权所有 1995-1998 Eric Young (eay@cryptsoft.com)。保留所有权利。本产品包括由 Eric Young (eay@cryptsoft.com) 编写的加密软件。本产品可能包括由 Tim Hudson (tjh@cryptsoft.com) 编写的软件。

本软件的组成部分包括：© 版权所有 1998、1999、2000 Thai Open Source Software Center Ltd. 和 Clark Cooper。© 版权所有 2001、2002、2003 Expat maintainers。

出版编号：Q7211-90245

第一版：2005 年 5 月

通知

HP 产品和服务的质量保修声明提供了 HP 产品和服务的全部保修信息。此处的任何内容都不应视为是额外的保修信息。HP 不会为此处包含的技术或文字方面的错误或遗漏负责。

Hewlett-Packard Company 不会为因使用本文档及其介绍的程序资料而引起的直接或间接损失负责。

注意：可以在本手册的技术信息一章中找到规范信息。



在许多地方复印以下内容是不合法的。如有疑问，请先咨询法律代表。

- 政府文件或文档：

- 护照
- 移民证
- 义务兵证
- 身份证、证件或勋章

- 政府票据：
 - 邮票
 - 粮票
- 政府机关开出的支票或汇票
- 纸币、旅行支票或汇票
- 存款单
- 拥有版权的作品

安全信息



警告 为了避免火灾或电击伤害，请勿将本产品暴露在雨中或任何潮湿环境中。

在使用本产品时，一定要遵守基本的安全注意事项以降低火灾或电击伤害的可能性。



警告 可能的电击危险

1. 请阅读并了解《安装手册》中的所有说明。
2. 为设备连接电源时，只使用接地电源插座。如果不知道插座是否有地线，请咨询合格的电气技术人员。
3. 留意产品上标出的所有警告和说明。
4. 进行清洁前，请先从墙壁插座上拔掉产品的电源插头。
5. 不要在离水近的地方或在淋湿时安装或使用本产品。
6. 将产品安放在平稳的桌面上。
7. 将产品摆放到安全的地方，以防有人踩到或绊到电源线，避免电源线受损。
8. 如果产品无法正常工作，请参阅联机疑难排解帮助。
9. 设备内部没有用户可维修的部件。维修事宜，请联系合格的维修人员。
10. 在通风状况好的地方使用。
11. 只使用 HP 提供的电源适配器。



警告 主电源出现故障时，设备将无法使用。

目录

1	HP All-in-One 概述	5
	HP All-in-One 总览	5
	控制面板概述	6
	菜单概述	9
	输入文字和符号	12
	使用 HP Image Zone 软件	13
2	查找更多信息	15
	信息源	15
	使用屏幕帮助	16
3	完成 HP All-in-One 的设置	23
	设置语言和国家（地区）	23
	连接信息	23
4	连接到网络	29
	有线网络设置	29
	安装软件进行网络连接	31
	连接到网络上的其他计算机	33
	将 HP All-in-One 从 USB 连接更改为网络连接	33
	管理网络设置	33
	网络疑难排解	39
5	放入原件和纸张	41
	放置原件	41
	为打印和复印作业选择纸张	42
	放入纸张	43
	避免卡纸	47
6	使用照片和视频功能	49
	插入存储卡	49
	连接数码相机	50
	连接存储设备	51
	查看照片	52
	选择照片和视频	52
	编辑照片	54
	通过控制面板打印照片和视频	55
	设置照片打印选项	62
	将照片保存到计算机中	63
	与亲友共享照片	64
7	与亲友共享图像	67
	将图像发送给其他人	67
	接收其他人发来的图像	67

	从远程位置通过 HP All-in-One 进行打印	68
	配置 HP Instant Share	69
8	使用复印功能	71
	进行复印	71
	更改复印设置	71
	预览复印作业	72
	制作照片的无边界副本	73
	裁剪原件	73
	停止复印	73
9	从计算机打印	75
	从软件程序中打印	75
	更改打印设置	76
	停止打印作业	77
10	使用扫描功能	79
	扫描图像	79
	与亲友共享扫描图像	81
	打印扫描的图像	81
	编辑扫描图像	81
11	订购耗材	83
	订购纸张、投影胶片或其他介质	83
	订购墨盒	83
	订购附件	84
	订购其他耗材	84
12	维护 HP All-in-One	87
	清洁 HP All-in-One	87
	检查估计的墨水量	88
	打印自检报告	88
	使用墨盒	89
13	疑难排解信息	99
	查看自述文件	100
	有关安装问题的疑难排解	100
	有关操作问题的疑难排解	109
	更新设备	111
14	HP 保修和支持	113
	保修	113
	在打电话给 HP 客户支持中心之前	114
	获取序列号和服务 ID	115
	从 Internet 获得支持和其他信息	115
	保修期内在北美地区打电话	116
	在世界其他地方打电话	116
	HP Quick Exchange Service (Japan)	118
	准备好 HP All-in-One 以便装运	118
	包装 HP All-in-One	120

15 技术信息	121
系统要求	121
纸张规格	121
打印规格	122
复印规格	123
存储卡规格	124
扫描规格	124
物理规格	124
电源规格	124
环境规格	124
其他规格	125
环保产品管理计划	125
规范声明	126
Declaration of conformity (European Economic Area)	128
HP Photosmart 2570 All-in-One series declaration of conformity	129
索引	131

1 HP All-in-One 概述

您可以通过 HP All-in-One 上的控制面板或计算机上安装的“HP Image Zone”软件来操作 HP All-in-One。本手册描述了使用 HP All-in-One 控制面板进行复印及对从存储卡或存储设备中打印照片的方法。也描述了从软件应用程序进行打印及对 HP All-in-One 进行维护和疑难排解的方法等内容。该软件中包含了复印、扫描和照片功能，以及疑难排解提示和帮助信息。有关“HP Image Zone”的详细信息，请参阅屏幕上的“HP Image Zone 帮助”和使用 HP Image Zone 软件。



注意 如果使用的是 Mac OS 某个低于 OS X v10.1.5 的版本（包含 OS 9 v9.1.5 在内），请通过“HP 控制器”图标来访问“HP Image Zone”软件功能。在 OS X 上，从 Dock 栏中选择“HP 控制器”图标。在 OS 9 上，双击桌面上的“HP 控制器”快捷方式。

如果使用的是 OS X v10.2 或更高版本，则“HP Image Zone”软件的入口点为“HP Image Zone”窗口。

本章介绍了 HP All-in-One 的硬件功能、控制面板功能以及访问“HP Image Zone”软件的方法。

HP All-in-One 总览

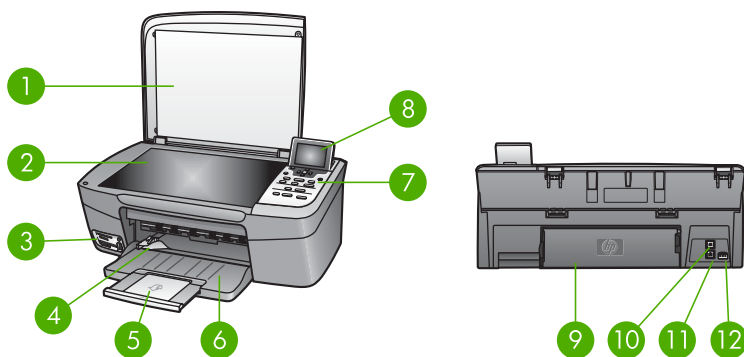

标签	说明
1	盖子
2	玻璃板 ：将文档放在玻璃板上，以进行扫描或复印。
3	存储卡插槽和前置 USB 端口 ：直接打印存储卡、相机或存储设备中的照片。

(续)

标签	说明
4	纸宽导纸板
5	纸盒延长板
6	纸盒
7	控制面板：用于访问 HP All-in-One 功能。有关控制面板上按钮的详细信息，请参阅 控制面板概述 。
8	彩色图形显示屏：查看菜单、照片和消息。
9	后检修门：访问设备内部来清除卡纸。
10	后置 USB 端口：连接到计算机。
11	以太网端口：连接到有线网络。
12	电源接头

控制面板概述

本节说明 HP All-in-One 控制面板上的各种按钮、指示灯和箭头的功能。

控制面板功能

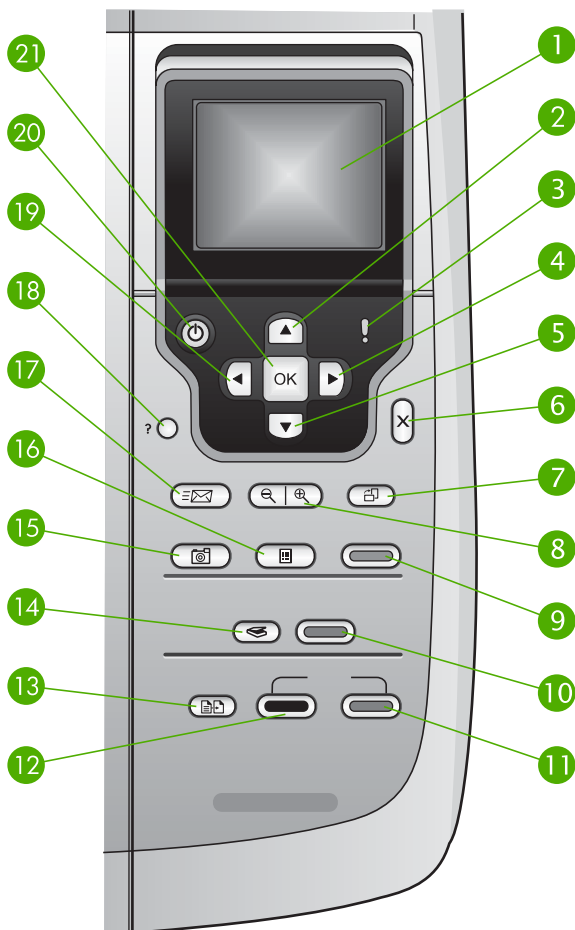

标签	名称和描述
1	彩色图形显示屏 : 查看菜单、照片和消息。可以将彩色图形显示屏立起来，成一定的角度放置，以便获得更好的视觉效果。
2	向上箭头 : 向上浏览菜单选项、在缩放模式中向上移动查看区域或浏览软键盘。
3	警示灯 : 指示出现问题。请查看彩色图形显示屏以了解详细信息。
4	向右箭头 : 增大值、在缩放模式中向右移动查看区域、浏览软键盘或在彩色图形显示屏中查看照片时向前进。

标签	名称和描述
5	向下箭头 : 向下浏览菜单选项、在缩放模式中向下移动查看区域或浏览软键盘。
6	取消 : 停止当前操作、退出菜单或退出设置。
7	旋转 : 将当前显示在彩色图形显示屏上的照片旋转 90 度。再按该按钮继续将图像旋转 90 度。 注意 旋转只影响以相册模式进行的打印。
8	缩放 : 放大或扩大彩色图形显示屏上的图像。缩小以在彩色图形显示屏上查看更多的照片内容。在打印时也可以使用此按钮来调整裁剪框。
9	打印照片 : 选择照片功能。如果该按钮变亮, 则说明照片功能已选定。可以使用该按钮从存储卡或存储设备中打印照片或将照片保存到计算机上。
10	开始扫描 : 开始扫描并将结果发送到通过 扫描到 按钮选择的目的地中。
11	开始复印/彩色 : 开始进行彩色复印。
12	开始复印/黑白 : 开始进行黑白复印。
13	复印菜单 : 选择复印选项, 如份数、纸张尺寸和纸张类型。
14	扫描到 : 选择扫描的目的地。
15	照片菜单 : 调整照片以便查看或打印。其功能包括颜色特效、照片亮度、边框及去除红眼。
16	校样页 : 如果已经在存储卡插槽中插入了存储卡, 将打印校样页。校样页显示存储卡中所有照片的缩略图。您可以选择校样页中的照片, 然后通过扫描校样页打印所选的照片。
17	HP Instant Share : 直接从通过网络连接的 HP All-in-One 发送或接收图像。如果 HP All-in-One 是使用 USB 连接的, 则可以使用计算机上的 HP Instant Share 软件来发送图像。
18	设置 : 访问报告、维护和帮助菜单系统。
19	向左箭头 : 减小值、在缩放模式中向左移动查看区域、浏览软键盘、在彩色图形显示屏中查看照片时向后退或退出菜单。
20	开/关机 : 启动或关闭 HP All-in-One。HP All-in-One 关机后, 电源仍为设备提供少量的电。要完全切断对 HP All-in-One 的供电, 请关闭设备, 然后拔掉电源线。
21	OK : 选中彩色图形显示屏上显示的某个菜单、设置或值。

彩色图形显示屏图标

在彩色图形显示屏底部会显示以下图标，它们提供了有关 HP All-in-One 的重要信息，包括网络状态。有关网络的详细信息，请参阅[连接到网络](#)。

图标	用途
	显示墨盒中的墨水量。此图标的颜色对应墨盒的颜色，此图标的墨水水位对应墨盒中的墨水量。
	表示插入了未知墨盒。如果墨盒中含有非 HP 墨水，可能会出现此图标。
	表示您可以在彩色图形显示屏上查看第二组图标。
	表示存在有线网络连接。 如果此图标的颜色是灰色而不是蓝色，则表示该设备具有网络功能，但当前没有连接有线网络。
	表示收到一条 HP Instant Share 消息。 如果 HP Instant Share 图标的颜色为灰色而不是蓝色，则表示“ 自动检测 ”功能已关闭。 如果没有出现 HP Instant Share 图标，则表示没有新邮件或没有设置 HP Instant Share。
	表明 Bluetooth 适配器已安装，并已连接。（需要专门的 Bluetooth 适配器。） 有关设置 Bluetooth 的详细信息，请参阅 连接信息 。

彩色图形显示屏休眠模式

为了延长彩色图形显示屏的使用寿命，显示屏会在设备闲置两分钟后变暗。设备闲置 60 分钟后，彩色图形显示屏将进入休眠模式并完全关闭显示屏。执行某个操作后显示屏即可恢复显示，如按控制面板上的按钮、掀起盖子、插入存储卡、从连接的计算机访问 HP All-in-One 或者在前置 USB 端口中连接存储设备或相机。

菜单概述

下列表格提供了 HP All-in-One 彩色图形显示屏上显示的顶级菜单的快速参考。

照片菜单

按控制面板上的**照片菜单**按钮后，以下“**照片菜单**”选项可用。

1. 轻松打印向导
2. 打印选项
3. 特殊功能
4. 编辑
5. 传输到计算机
6. HP Instant Share
7. 幻灯片演示
8. 设置为墙纸

校样页菜单

按下控制面板上的**校样页**按钮后，以下“**校样页菜单**”选项可用。使用校样页，您可以以索引页的格式查看存储卡或存储设备上的照片，同时也可以轻松地打印存储卡或存储设备上选定的照片。

1. 打印校样页
2. 扫描校样页

复印菜单

按下控制面板上的**复印**按钮后，以下“**复印菜单**”选项可用。

1. 份数
2. 复印预览
3. 缩小/放大
4. 裁剪
5. 纸张尺寸
6. 纸张类型
7. 复印质量
8. 较浅/较深
9. 增强
0. 设置新的默认值

扫描到菜单

使用 USB 电缆将 HP All-in-One 连接到计算机并按控制面板上的**扫描到**按钮后，以下“**扫描到**”菜单选项可用。此菜单上的可用选项取决于计算机上安装的软件应用程序。

当 HP All-in-One 连接到具有一台或多台计算机的网络中时，需要在“**扫描到菜单**”中选择一台已连接的计算机，某些选项才会显示。

USB 连接

1. HP Image Zone
2. Microsoft PowerPoint
3. Adobe Photoshop
4. HP Instant Share
5. 存储设备

网络连接

1. 选择计算机
2. HP Instant Share
3. 存储设备

HP Instant Share 菜单

只有当 HP All-in-One 连接到网络后此菜单才可使用。如果 HP All-in-One 通过 USB 电缆与计算机连接，则您可通过计算机访问 HP Instant Share。

1. 发送
2. 接收
3. HP Instant Share 选项
4. 添加新目的地

设置菜单

按下控制面板上的**设置**按钮后，以下“**设置菜单**”选项可用。

“**设置菜单**”中的**帮助菜单**选项可以快速找到某些关键主题的帮助信息。大多数信息显示在连接的 Windows 或 Macintosh 计算机屏幕上。

1. 帮助
2. 打印报告
3. 工具

(续)

4. 首选项
5. 网络
6. HP Instant Share
7. Bluetooth

帮助菜单

选择“**设置菜单**”上的**帮助菜单**选项后，以下“**帮助菜单**”选项可用。

1. 如何
2. 出错信息
3. 墨盒
4. 放入原件和纸张
5. 常规疑难排解
6. 网络疑难排解
7. 使用存储卡
8. 使用扫描功能
9. 获得支持
0. 图标术语

输入文字和符号

在需要输入文字来设置有线网络时，可以使用自动显示在彩色图形显示屏上的软键盘来输入文字或符号。

使用软键盘输入文字

1. 要从软键盘中选择字母、数字或符号，请按 ◀、▶、▲ 和 ▼ 以突出显示相应的选项，这取决于您想要进行的操作。

输入小写字母、大写字母、数字和符号

- 要输入小写字母，请选择软键盘上的“**abc**”按钮，然后按 **OK**。
- 要输入大写字母，请选择软键盘上的“**ABC**”按钮，然后按 **OK**。
- 要输入数字和符号，请选择软键盘上的“**123**”按钮，然后按 **OK**。

添加空格

要添加空格，请按软键盘上的 ▶，然后按 **OK**。



注意 一定要用软键盘上的 ▶ 来添加空格。不能使用控制面板上的箭头按钮来添加空格。

2. 相应的字母、数字或符号突出显示后，请按控制面板上的 **OK** 来选中它。选中的内容显示在彩色图形显示屏上。



提示 要删除字母、数字或符号，请选择软键盘上的“清除”，然后按 **OK**。

3. 输入文字、数字或符号后，请选择软键盘上的“完成”，然后按 **OK**。

使用“HP Image Zone”软件

可以使用“HP Image Zone”软件访问许多从控制面板无法访问的功能。

安装 HP All-in-One 时，会在计算机上安装“HP Image Zone”软件。详细信息，请参阅随设备提供的《安装手册》。



注意（仅 Windows）如果选择了“HP Image Zone”软件的快速安装，则会安装“HP Image Zone Express”软件而不是整个应用程序。对于内存资源有限的计算机而言，推荐安装“HP Image Zone Express”。“HP Image Zone Express”包括一套基本的照片编辑功能，而不是“HP Image Zone”完全安装中所包括的标准组件。Windows 9x 或 2000 用户只能安装“HP Image Zone Express”。

“HP Image Zone Express”软件不允许使用 HP Instant Share 注册网络连接 HP All-in-One。仍可使用计算机上的“HP Image Zone Express”访问 HP Instant Share，但是除非安装“HP Image Zone”的完全版，否则将无法通过控制面板使用 HP Instant Share 功能。

除非特别指明，在本手册和 HP Photosmart 2570 All-in-One series 屏幕帮助中所提及的“HP Image Zone”软件均指“HP Image Zone”的这两个版本。

通过“HP Image Zone”软件可以快速轻松地扩展 HP All-in-One 的功能。在手册中查找与此类似的方框，这些方框提供了与特定主题相关的提示信息以及对项目有用的信息。

在不同的操作系统 (OS) 上，打开“HP Image Zone”软件的方法有所不同。例如，如果是 Windows 计算机，则“HP Image Zone”软件的入口点是“HP 解决方案中心”窗口。如果是运行 OS X V10.2 或更高版本的 Mac，则“HP Image Zone”软件的入口点为“HP Image Zone”窗口。在任何情况下，都必须通过入口点才能启动“HP Image Zone”软件及服务。

在 Windows 计算机上打开“HP Image Zone”软件

1. 执行下面某项操作：
 - 在 Windows 桌面上，双击“HP 解决方案中心”图标。
 - 在 Windows 任务栏最右侧的系统托盘中，双击“HP 数码成像监视器”图标。
 - 在任务栏上，依次单击“开始”，指向“程序”或“所有程序”，选择“HP”，然后单击“HP 解决方案中心”。
2. 如果安装了多个 HP 设备，则选择 HP All-in-One 选项卡。



注意 在 Windows 计算机上，“HP 解决方案中心”中可用的功能取决于您所安装的设备。定制“HP 解决方案中心”以显示与所选设备相关联的图标。如果所选设备不具备某项功能，则该功能的图标不会在“HP 解决方案中心”中显示。



提示 如果计算机上的“HP 解决方案中心”不包含任何图标，则说明在软件安装过程中可能出现错误。要解决此问题，请使用 Windows 控制面板彻底卸载“HP Image Zone”软件；然后重新安装。详细信息，请参阅随 HP All-in-One 提供的《安装手册》。

在 Mac 计算机上打开“HP Image Zone”软件 (OS 9)

- 执行下列操作之一：
- 双击桌面上的“HP 控制器”别名。
 - 双击“Applications:Hewlett-Packard:HP Photo and Imaging Software”文件夹中的“HP 控制器”别名。
- “HP 控制器”只显示与所选设备相关的任务按钮。

在 Mac 计算机上打开“HP Image Zone”软件 (OS 10.1 或更高版本)

- 单击 Dock 栏中的“HP Image Zone”图标，然后单击“设备”选项卡并选择设备。
- “HP Image Zone”窗口随即出现。



注意 在 Mac 上，“HP Image Zone”软件中可用的功能取决于所选设备。



提示 打开“HP Image Zone”软件后，可以通过选择 Dock 栏中的“HP Image Zone”图标并在其上按住鼠标按钮来访问 Dock 菜单的快捷方式。

2 查找更多信息

可以访问大量的印刷和屏幕资源，这些资源提供了有关安装和使用 HP All-in-One 的信息。

信息源

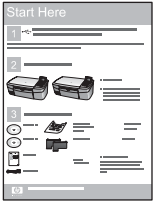

安装手册

《安装手册》提供安装 HP All-in-One 及其软件的说明。请务必依次执行《安装手册》中的步骤。

注意 要充分利用 HP All-in-One 上的所有功能，可能需要执行其他安装步骤或设置其他首选项，这些在您将要阅读的《使用手册》中都已做了相应的说明。详细信息，请参阅完成 [HP All-in-One 的设置和连接到网络](#)。

如果在安装过程中遇到问题，则请参阅《安装手册》最后一节中的“疑难排解”，或者参阅本《使用手册》中的[疑难排解信息](#)。



使用手册

本《使用手册》包含有关如何使用 HP All-in-One 的信息，包括疑难排解提示和详细步骤说明。该手册还提供其他安装说明以对《安装手册》中的步骤进行补充。



HP Image Zone 产品简介 (Windows)

HP Image Zone 产品简介以一种互动、有趣的方式简要介绍了 HP All-in-One 附带的软件。您可以了解“HP Image Zone”软件如何帮助您编辑、组织和打印照片。



HP Image Zone 帮助

“HP Image Zone 帮助”提供了在本《使用手册》中未描述的有关 HP All-in-One 功能的详细说明，包括使用“HP Image Zone”软件后才可用的功能。



	<p>Windows</p> <ul style="list-style-type: none"> ● 获得分步操作说明主题介绍了如何使用 HP 设备的“HP Image Zone”软件。 ● 查看能完成的任务主题详细介绍了“HP Image Zone”软件和 HP 设备可以实现的实用功能及创新功能。 ● 如果需要更多的帮助或要检查 HP 软件更新文件，请参阅疑难排解和支持主题。 <p>Mac</p> <ul style="list-style-type: none"> ● 如何？主题提供有关您可以使用“HP Image Zone”软件和 HP 设备实现的实用功能及创新功能的详细信息。 ● 入门主题区提供有关导入、修改及共享图像的信息。 ● 使用帮助主题提供有关在屏幕帮助中查找信息的详细信息。 <p>详细信息，请参阅使用屏幕帮助。</p>
	<p>设备的屏幕帮助</p> <p>可以从设备访问屏幕帮助（包含所选主题的附加信息）。</p> <p>通过控制面板访问屏幕帮助</p> <ol style="list-style-type: none"> 1. 按帮助按钮，该按钮在控制面板上显示为一个问号(?)。 2. 使用箭头选择适当的帮助主题，然后按 OK。计算机屏幕上将打开该帮助主题。
	<p>自述文件</p> <p>自述文件中含有可能在其他文档中无法找到的最新信息。</p> <p>有关如何访问自述文件的信息，请参阅查看自述文件。</p>
<p>www.hp.com/support</p>	<p>如果能够访问 Internet，则可从 HP 网站获得帮助和支持信息。该网站提供了技术支持、驱动程序、耗材和订购信息。</p>

使用屏幕帮助

本《使用手册》仅提供可用来帮助您学会使用 HP All-in-One 的一些功能示例。查找 HP All-in-One 软件随附的屏幕“HP Image Zone 帮助”，可获得有关 HP All-in-One 支持的所有功能的信息。



注意 屏幕帮助还提供一些疑难排解主题，可用来帮助您解决使用 HP All-in-One 时可能遇到的任何问题。

根据查看“帮助”时所用的是 Windows 计算机还是 Mac 计算机，访问和使用屏幕帮助的方式略不相同。这两个“帮助”系统的使用说明包含在以下各节中。

使用 Windows 计算机上的帮助

本节说明了如何访问 Windows 计算机上的屏幕帮助。介绍了如何使用“帮助”系统中的导航、搜索和索引功能来查找所需的特定信息。

在 Windows 计算机上使用“HP Image Zone 帮助”

1. 在“HP 解决方案中心”中，单击 HP All-in-One 的选项卡。
有关访问“HP 解决方案中心”的信息，请参阅[使用 HP Image Zone 软件](#)。
2. 在“设备支持”区域，单击“屏幕向导”或“疑难排解”。
 - 单击“屏幕向导”，出现弹出式菜单。您可以选择打开整个帮助系统的欢迎页面或浏览到 HP All-in-One 的特定帮助。
 - 单击“疑难排解”，出现“疑难排解和支持”页面。下图突出显示了用于查找“帮助”信息的功能。



1	目录、索引和搜索选项卡
2	显示区域
3	帮助工具栏

目录、索引和搜索选项卡

使用“目录”、“索引”和“搜索”选项卡可以查找“HP Image Zone 帮助”中的任何主题。

- “目录”

“目录”选项卡提供了一个组织严密的“帮助”主题视图，与书中的目录表类似。在查找关于某种单一功能（如打印照片功能）的所有已提供信息时，“目录”是一种非常有用的方法。

- 有关 HP All-in-One 的控制面板可用的任务和功能信息，请打开该列表底部附近的“2570 series 帮助”。
- 有关 HP All-in-One 的疑难排解信息，请打开“疑难排解和支持”书本图标，然后打开“2570 series 疑难排解”书本图标。
- 在“目录”选项卡上列出的其他书本图标提供了有关使用“HP Image Zone”软件完成 HP All-in-One 上任务的信息。



列表中包含子主题的部分都用书本图标表示。要查看书中的子主题列表，单击书本图标旁边的 + 号。（如果该部分已经展开，则 + 号变为 - 号。）要查看主题相关信息，单击“目录”选项卡上的书本图标或主题名称。选定主题会出现在右侧的显示区域中。

- “索引”
“索引”选项卡提供了与“HP Image Zone 帮助”中主题相关的索引条目的字母顺序表。

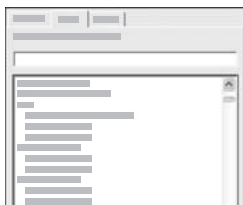

可以使用列表右侧的滚动条来查看不同的条目，也可以在列表上方的文本框中键入关键字。键入后，索引条目列表会自动移至以键入的字母开头的条目。

当某个索引条目看起来与正尝试查找的信息相关时，双击该索引条目。

- 如果仅有一个“帮助”主题与该索引条目相关联，则该主题会显示在右侧的显示区域中。
- 如果存在许多适用的主题，则会出现“找到的主题”对话框。双击对话框中所列的任何主题，即可在显示区域中进行查看。

- “搜索”
使用“搜索”选项卡可在整个“帮助”系统中搜索特定字，如“无边界打印”。



提示 如果要输入的任何字特别常见（如“无边界打印”示例中的“打印”），则可能需要在要搜索的字组合两边加上引号。这样就限制了搜索范围，以便搜索结果与所需信息更相近。因此，搜索返回的不是包含“无边界”或“打印”的所有主题，而是返回包含短语“无边界打印”的主题。



输入搜索标准后，单击“列出主题”可以查看包含所输入字或短语的所有“帮助”主题。搜索结果列在一个具有三列的表中。每一行都包含主题“标题”、包含该主题的“帮助”中的“位置”以及根据与搜索标准的相关性所指定的“级别”。

默认情况下，搜索结果按“级别”排序，以便包含最多搜索标准实例的主题列在最上方。还可以通过单击该列的表标题，按主题的“标题”或“位置”对结果进行排序。要查看某个主题的目录，在结果表中双击该行即可。选定主题会出现在右侧的显示区域中。

显示区域

在“帮助”窗口右侧的显示区域中显示了从左侧一个选项卡中选择的“帮助”主题。“帮助”主题包括描述文本、分步说明及图示（如果适用）。

- 主题通常包含与“帮助”系统中其他主题的连接，通过这些链接可找到其他信息。有时链接会自动在显示区域中打开新主题。在其他时候，可能存在多个可用的主题。如果属于这种情况，则会出现“找到的主题”对话框。双击对话框中所列的任何主题，即可在显示区域中进行查看。
- 有些主题包含详细的说明或其他可能在该页面上不会立即显示的信息。请查找该页面右上侧的“全部显示”或“全部隐藏”。如果这些字可见，则表示页面上有其他隐藏信息。隐藏信息用带有箭头的深蓝色文本表示。可通过单击该深蓝色文本查看隐藏信息。
- 有些主题包含可显示如何使用某种特定功能的动画视频。这些动画使用摄像机图标进行标识，后跟有“使用说明”。单击“使用说明”链接文本时，动画会在一个新窗口中运行。

帮助工具栏

“帮助”工具栏包含能使您在“帮助”主题间移动的按钮，如下所示。可以从已经查看的主题向前向后移动，也可以单击“主页”按钮返回“HP Image Zone 帮助目录”页面。

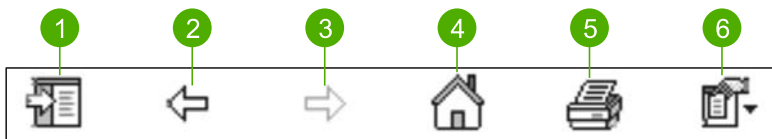

1	显示/隐藏
2	后退
3	前进
4	主页
5	打印
6	选项

“帮助”工具栏还包含更改屏幕帮助在计算机屏幕上显示方式的按钮。例如，如果在右侧显示区域中需要更多空间来查看帮助主题，则可以隐藏“目录”、“索引”和“搜索”选项卡，方法是单击“隐藏”按钮。

最后，使用“打印”按钮可以打印当前显示在计算机屏幕中的页面。如果单击“打印”时，“目录”选项卡显示在左侧，则会出现“打印主题”对话框。可以选择仅打印当前正在显示区域中查看的主题，也可以打印当前主题以及与其关联的任何子主题。如果“索引”或“搜索”选项卡显示在“帮助”窗口的右侧，则此功能不可用。

在 Mac 上使用帮助

本节说明了如何使用 Mac 上的屏幕帮助。它介绍了如何在“帮助”系统中导航和搜索以查找所需的特定信息。

在 Mac 上使用“HP Image Zone 帮助”

→ 在“HP Image Zone”的“帮助”菜单中，选择“HP Image Zone 帮助”。

有关访问“HP Image Zone”软件的详细信息，请参阅使用 [HP Image Zone 软件](#)。

出现“HP Image Zone 帮助”。下图突出显示了用于查找“帮助”信息的功能。

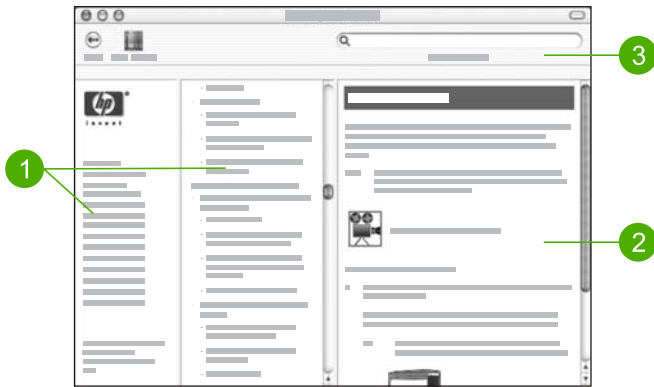

- | | |
|---|-------|
| 1 | 导航窗格 |
| 2 | 显示区域 |
| 3 | 帮助工具栏 |

导航窗格

在帮助查看器中打开“HP Image Zone 帮助”。该查看器分成三个窗格。使用左边和中间窗格可在“帮助”主题间移动。（右边窗格包含显示区域，如下一部分中所述。）

- 左边窗格包含“帮助”中所有部分的列表。
 - 有关 HP All-in-One 控制面板中可用的任务和功能，请单击“2570 series 帮助”。
 - 有关 HP All-in-One 疑难排解问题的信息，请单击“2570 series 疑难排解”。
 - 所列的其他部分提供有关使用“HP Image Zone”软件来完成 HP All-in-One 上任务的信息。
- 中间窗格提供了一个组织严密的主题（在左边窗格选定部分）视图，与书中的目录表类似。这对于查找关于一种功能（如打印照片功能）的所有提供信息时会非常有用。

显示区域

右边窗格中的显示区域显示了在中间窗格中选择的“帮助”主题。“帮助”主题包括描述文本、分步说明及图示（如果适用）。

- “HP Image Zone 帮助”中的许多主题都包含有关如何从 HP All-in-One 的控制面板以及从 Mac 上的“HP Image Zone”软件使用功能的信息。

使用显示区域右侧的滚动条可以查看特定主题中的所有目录。有时，在不滚动的情况下，窗口中不会显示重要信息。

- 主题通常包含对“帮助”系统中其他主题的连接或引用，通过这些链接和引用可找到其他信息。
 - 如果相关主题出现在“帮助”的相同部分，则该主题会在显示区域中自动打开。
 - 如果相关主题出现在“帮助”的不同部分，则当前主题提供参考信息告诉您要从左边导航窗口选择哪个部分。可以通过使用中间导航窗格来查找相关主题，也可以搜索该主题，如下一部分中所述。
- 有些主题包含可显示如何使用某种特定功能的动画视频。这些动画使用摄像机图标进行标识，后跟有“使用说明”。单击摄像机图标后，动画会在一个新窗口中运行。

帮助工具栏

“帮助”工具栏包含能使您在“帮助”主题间移动的按钮，如下所示。您可以后退到已查看过的主题。



注意 如果使用 Mac OS 9，帮助工具栏的外观则有所不同。



1	后退
2	帮助中心
3	搜索区域

“帮助”工具栏中还包含可使您在整个“帮助”系统中搜索特定字的文本框，如“无边界打印”。

输入搜索标准后，按键盘上的 RETURN 可查看包含所输字或短语的所有主题列表。搜索结果列在一个具有三列的表中。每一行都包含“主题”的标题、“相关性”（根据与搜索标准的相关性而指定）以及在包含该主题的“帮助”中的“位置”。

默认情况下，搜索结果按“相关性”排序，以便与搜索标准最匹配的主题列在最上方。还可以通过单击该列的表标题，按“主题”或“位置”对结果进行排序。要查看某个主题的目录，在结果表中双击该行即可。显示选定主题。

3 完成 HP All-in-One 的设置

完成《安装手册》中说明的步骤后，请参考本章中的内容完成对 HP All-in-One 的设置。本章描述了如何设置语言和国家（地区）首选项，并解释了连接 HP All-in-One 的不同方法。

除了本《使用手册》中的设置说明外，还可以在联网的 HP All-in-One 上设置 HP Instant Share，以便轻松地与朋友或家人共享图像。如果已安装了“HP Image Zone”软件，则按下联网的 HP All-in-One 控制面板上的 **HP Instant Share** 按钮，以启动联网计算机上的设置向导。有关设置 HP Instant Share 的详细信息，请参阅屏幕“HP Image Zone 帮助”中的“2570 series 帮助”一节。

- 更改设备语言和国家（地区）。详细信息，请参阅[设置语言和国家（地区）](#)。
- 详细介绍 HP All-in-One 的连接选项，包括 USB、有线网络、Bluetooth 和打印机共享等。详细信息，请参阅[连接信息](#)。

设置语言和国家（地区）

语言和国家（地区）设置决定了 HP All-in-One 将在彩色图形显示屏上使用哪种语言显示消息。通常，语言和国家（地区）是在首次设置 HP All-in-One 时设置的。但是，可以通过下列步骤随时更改这些设置。

1. 按 **设置**。
2. 按 **▼** 直到“**首选项**”突出显示，按 **OK**，然后再按 **OK**。
这将显示“**首选项**”菜单，然后选择“**设置语言和国家/地区**”。
显示语言列表。按 **▲** 或 **▼** 滚动浏览语言列表。
3. 当您的语言突出显示时，按 **OK**。
4. 如果出现提示“**是**”，请按 **OK**，或者按 **▼** 直到“**否**”突出显示，然后按 **OK**。
出现使用该语言的国家（地区）。按 **▲** 或 **▼** 滚动浏览列表。
5. 要选择的国家（地区）突出显示后，按 **OK**。
6. 如果出现提示“**是**”，请按 **OK**，或者按 **▼** 直到“**否**”突出显示，然后按 **OK**。

连接信息

HP All-in-One 具有 USB 端口，因此可以通过使用 USB 电缆直接连接到计算机上。还可以将 HP All-in-One 连接到有线网络。如果将 HP bt300 或 HP bt400 series Bluetooth® 无线打印机适配器插入前置 USB 端口中，那么诸如 PDA 和可照相机等 Bluetooth® 设备将能够使用 HP All-in-One 进行打印。

支持的连接类型

描述	为确保最佳性能而推荐的计算机连接数目	支持的软件功能	安装说明
USB 连接	一台通过 USB 电缆接入 HP All-in-One 后置 USB 端口的计算机。	支持所有功能。	参照《安装手册》中的具体说明。
以太网（有线）连接	使用集线器或路由器最多可将五台计算机连接到 HP All-in-One。	支持所有功能。	详细说明，请参考《安装手册》和《使用手册》中的 连接到网络 。
HP bt300 或 HP bt400 series Bluetooth® 无线打印机适配器（HP Bluetooth® 适配器）	一台 Bluetooth® 设备或一台计算机。	执行来自 Bluetooth® 设备（如 PDA 或可照相机）或启用 Bluetooth® 功能计算机的打印任务。	有关从诸如 PDA 或相机等设备打印的信息，请参阅屏幕“HP Image Zone 帮助”。 有关从启用 Bluetooth® 功能计算机打印的信息，请参阅使用 Bluetooth® 连接 。
打印机共享	最多五台计算机。必须始终打开主计算机，否则其他计算机将无法打印到 HP All-in-One。	支持主计算机的所有功能。对于其他计算机，只支持打印功能。	有关设置说明，请参阅 使用打印机共享 (Windows) 或 使用打印机共享 (Mac) 。

使用 USB 电缆连接

设备随附的《安装手册》详细说明了如何使用 USB 电缆将计算机与后置 USB 端口相连。

通过以太网连接

HP All-in-One 支持 10 Mbps 和 100 Mbps 以太网网络连接。有关将 HP All-in-One 连接到以太网（有线）网络的详细说明，请参阅本《使用手册》中的[连接到网络](#)和设备随附的印刷版《安装手册》。

使用 Bluetooth® 连接

使用 Bluetooth® 连接，可以通过启用 Bluetooth® 功能的计算机快速轻松地打印图像，而无需使用电缆。但是，使用 Bluetooth® 连接您将无法从计算机启动其他功能，如扫描和 HP Instant Share。

打印前，必须将 HP Bluetooth® 适配器连接到 HP All-in-One 上。详细信息，请参阅 HP All-in-One 随附的屏幕“HP Image Zone 帮助”。有关使用屏幕“HP Image Zone 帮助”的信息，请参阅[使用屏幕帮助](#)。

Windows 用户

必须先安装 Windows XP 和 Microsoft Bluetooth® 协议堆栈或 Widcomm Bluetooth® 协议堆栈，才能连接 HP All-in-One。计算机上可能同时存在 Microsoft 堆栈和 Widcomm 堆栈，但是只能使用其中一个来连接 HP All-in-One。

- **Microsoft 堆栈** 如果计算机上已经安装了 Windows XP 和 Service Pack 2，则计算机上即存在 Microsoft Bluetooth® 协议堆栈。Microsoft 堆栈允许自动安装外部的 Bluetooth® 适配器。如果 Bluetooth® 适配器支持 Microsoft 堆栈，但不自动安装，则说明计算机上不存在 Microsoft 堆栈。检查 Bluetooth® 适配器随附的文档以查看该设备是否支持 Microsoft 堆栈。
- **Widcomm 堆栈** 如果拥有内置 Bluetooth® 的 HP 计算机，或如果已经安装了 HP Bluetooth® 适配器，则计算机上存在 Widcomm 堆栈。如果拥有 HP 计算机并插入 HP Bluetooth® 适配器，则该设备会使用 Widcomm 堆栈自动安装。

使用 Microsoft 堆栈安装和打印 (Windows)

1. 确认已在计算机上安装了 HP All-in-One 软件。



注意 安装该软件的目的是为了确保打印驱动程序可用于 Bluetooth® 连接。因此，如果已经安装了该软件，则不需要重新安装。如果要同时使用 USB 和 Bluetooth® 连接 HP All-in-One，请先安装 USB 连接。详细信息，请参阅印刷版《安装手册》。但是，如果不使用 USB 连接，则选择“连接类型”屏幕上的“直接连接到计算机”。另外，在“现在连接您的设备”屏幕上，选中屏幕底部“如果您现在不能连接设备...”旁的复选框。

2. 将 HP Bluetooth® 适配器连接到 HP All-in-One 的前置 USB 端口上。
3. 如果计算机上使用的是外部 Bluetooth® 适配器，请确保计算机已启动，然后将 Bluetooth® 适配器连接到计算机上的 USB 端口。如果您使用的是 Windows XP 并已安装 Service Pack 2，则可以自动安装 Bluetooth® 驱动程序。如果提示您选择 Bluetooth® 配置文件，请选择“HCRP”。如果计算机内置 Bluetooth® 功能，则只需确保启动计算机即可。
4. 在 Windows 任务栏上，单击“开始”，然后单击“打印机和传真”。
5. 双击“添加打印机”图标。
6. 单击“下一步”，然后选择“一台 Bluetooth 打印机”。

7. 按照屏幕上的说明完成安装。
8. 根据需要可在任何打印机上进行打印。

使用 Widcomm 堆栈安装和打印 (Windows)

1. 确认已在计算机上安装了 HP All-in-One 软件。



注意 安装该软件的目的是为了确保打印驱动程序可用于 Bluetooth® 连接。因此，如果已经安装了该软件，则不需要重新安装。如果要同时使用 USB 和 Bluetooth® 连接 HP All-in-One，请先安装 USB 连接。详细信息，请参阅印刷版《安装手册》。但是，如果不使用 USB 连接，则选择“连接类型”屏幕上的“直接连接到计算机”。另外，在“现在连接您的设备”屏幕上，选中屏幕底部“如果您现在不能连接设备...”旁的复选框。

2. 将 HP Bluetooth® 适配器连接到 HP All-in-One 的前置 USB 端口上。
3. 单击桌面或任务栏上的“我的 Bluetooth 位置”图标。
4. 单击“查看范围内的设备”。
5. 一旦发现了可用打印机，双击该 HP All-in-One 的名称即可完成安装。
6. 根据需要可在任何打印机上进行打印。

Mac 用户

可以将 HP All-in-One 连接到内置 Bluetooth® 的 Mac 上，也可以安装外部 Bluetooth® 适配器，例如 HP Bluetooth® 适配器。

使用 Bluetooth® 安装和打印 (Mac)

1. 确认已在计算机上安装了 HP All-in-One 软件。
2. 将 HP Bluetooth® 适配器连接到 HP All-in-One 的前置 USB 端口上。
3. 按控制面板上的**开/关机**按钮关闭 HP All-in-One，然后再按该按钮，重新启动设备。
4. 将一个 Bluetooth® 适配器连接到计算机上，并将其打开。或者，如果计算机内置 Bluetooth®，只需打开计算机即可。
5. 从“应用程序：实用程序”文件夹中打开“打印机设置实用程序”。



注意 该实用程序在 10.3 或更高版本中称作“打印机设置实用程序”。在 10.2.x 版本中称作“打印中心”。

6. 从弹出式菜单中，选择“Bluetooth”，然后单击“添加”。计算机将搜索 HP All-in-One。
7. 从打印机列表中，选择 HP All-in-One，然后单击“添加”。HP All-in-One 将添加到打印机列表中。
8. 根据需要可在任何打印机上进行打印。

使用打印机共享 (Windows)

如果您的计算机处于网络中，并且网络中的另一台计算机通过 USB 电缆连接到 HP All-in-One，则可以通过 Windows 打印机共享将该设备用作您的打印机。直接与 HP All-in-One 连接的计算机可作为打印机的主机，并具有全部功能。网络中的其他计算机，即客户端，只有打印功能的权限。只有在主机上才能执行所有其他功能。

有关启用 Windows 打印机共享的详细信息，请参阅随计算机提供的使用手册或 Windows 屏幕帮助。

使用打印机共享 (Mac)

如果您的计算机处于网络中，并且网络中的另一台计算机通过 USB 电缆连接到 HP All-in-One，则可以使用打印机共享来共享该设备。网络中的其他计算机，即客户端，只有打印功能的权限。只有在主机上才能执行所有其他功能。

启用打印机共享

1. 在客户端和主计算机上，请执行以下操作：
 - a. 在 Dock 栏中选择“系统预置”。
出现“系统预置”窗口。
 - b. 选择“共享”。
 - c. 在“服务”选项卡上，单击“打印机共享”。
2. 在主计算机上，请执行以下操作：
 - a. 在 Dock 栏中选择“系统预置”。
出现“系统预置”窗口。
 - b. 选择“打印与传真”。
 - c. 单击“与其他电脑共享我的打印机”旁的复选框。

使用 Webscan

Webscan 是嵌入式 Web 服务器的一项功能，该功能允许您使用 Web 浏览器将照片和文档从 HP All-in-One 扫描到计算机中。即使选择了不在计算机上安装设备软件，也可以使用此功能。

有关 Webscan 的详细信息，请参阅嵌入式 Web 服务器的联机帮助。有关嵌入式 Web 服务器的详细信息，请参阅[连接到网络](#)。

4 连接到网络

本章介绍了将 HP All-in-One 连接到网络、查看和管理网络设置以及疑难排解网络连接相关问题的方法。

如果想要:	请参阅本节:
连接到有线（以太网）网络。	有线网络设置
安装用于联网环境的 HP All-in-One 软件。	安装软件进行网络连接
将连接添加到网络中更多计算机上。	连接到网络上的其他计算机
将 HP All-in-One 从 USB 连接更改为网络连接。 注意 如果先使用 USB 连接安装 HP All-in-One，而现在希望更改为有线（以太网）网络连接，则参阅本节中的说明。	将 HP All-in-One 从 USB 连接更改为网络连接
查看或更改网络设置。	管理网络设置
查找疑难排解信息。	网络疑难排解

有关网络术语的定义，请参阅 HP All-in-One 随附的屏幕“HP Image Zone 帮助”中的“网络词汇”。有关使用屏幕“HP Image Zone 帮助”的信息，请参阅[使用屏幕帮助](#)。

有线网络设置

使用本节的内容将 HP All-in-One 连接到以太网路由器、交换机或使用以太网电缆的无线路由器上。这称作有线或以太网网络。

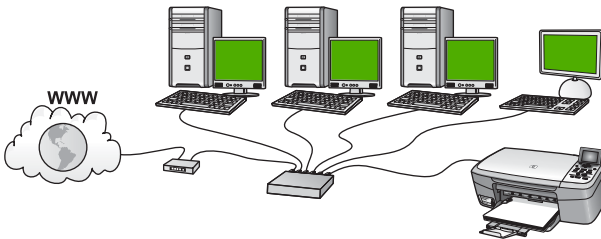

要在有线网络上设置 HP All-in-One，需要执行下列操作：

- 首先，收集所有所需材料，如下一节**有线网络所需组件**中所述。
- 其次，通过以太网电缆将 HP All-in-One 连接到以太网路由器、交换机或无线路由器上。请参阅**将 HP All-in-One 连接到网络**。
- 最后，按照**安装软件进行网络连接**中的说明安装此软件。

有线网络所需组件

- ❑ 一个包括以太网路由器、交换机或具有以太网端口的无线路由器的功能完好的以太网。
- ❑ CAT-5 以太网电缆。

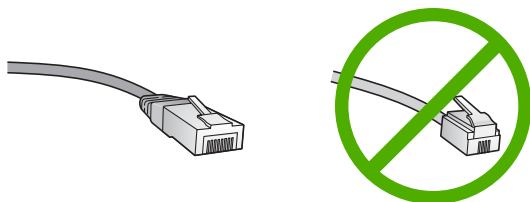

虽然标准的以太网电缆看起来与标准的电话电缆相似，但它们是不可互换的。每种电缆中的导线数目不同，并且每种电缆的接头也不同。以太网电缆的接头（也称作 RJ-45 接头）较宽且较厚，其末端总是有 8 个触点。电话接头有 2 到 6 个触点。

- ❑ 一台具有到以太网或无线路由器连接的台式计算机或笔记本电脑。



注意 HP All-in-One 同时支持 10 Mbps 和 100 Mbps 的以太网。如果您正购买或已经购买网络接口卡 (NIC)，请确保它能够以任一速度工作。

- ❑ HP 建议使用宽带 Internet 访问，如电缆或 DSL。如果您希望通过此设备直接访问 HP Instant Share，则必须通过宽带访问 Internet。有关 HP Instant Share 的详细信息，请参阅**与亲友共享图像**。

将 HP All-in-One 连接到网络

HP All-in-One 的背面有以太网端口。

1. 拔掉 HP All-in-One 后面的黄色插头。

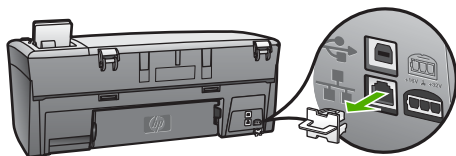

2. 将以太网电缆连接到 HP All-in-One 后面的以太网端口上。

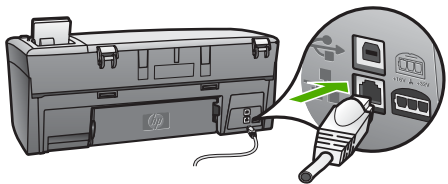

3. 将以太网电缆的另一端连接到以太网路由器、交换机或无线路由器的可用端口上。

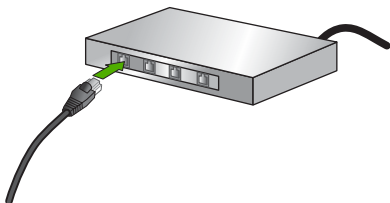

4. 将 HP All-in-One 连接到网络后，转到您的计算机以安装该软件。请参阅[安装软件进行网络连接](#)。

安装软件进行网络连接

要在连接到网络的 Windows 或 Mac 上安装 HP All-in-One 软件，请参阅本节。安装该软件前，请确保已经按照[有线网络设置](#)中的说明连接了 HP All-in-One。



注意 1 如果所配置的计算机连接到了许多网络驱动器上，则请确保在安装软件之前，已将计算机连接到这些驱动器上。否则，HP All-in-One 安装软件可能尝试使用一个保留的驱动器盘符，这样，您将不能访问计算机上的该网络驱动器。

注意 2 根据您的操作系统、可用空间量以及计算机的处理器速度，安装时间的范围可为 20 到 45 分钟。

请参阅以下有关 Windows 计算机或 Mac 的说明。

安装 Windows HP All-in-One 软件



注意 以下仅为 Windows 计算机的操作说明。

1. 退出正在计算机上运行的所有应用程序以及所有防火墙或病毒检测软件。

2. 将随 HP All-in-One 提供的 Windows CD 插入计算机的 CD-ROM 驱动器中。
 3. 如果出现一个与防火墙有关的对话框，请按以下说明进行操作：
 - “遇到问题停止安装” 屏幕说明正在运行的防火墙或反间谍软件程序与 HP 软件安装冲突。为获得最佳结果，请在安装期间暂时禁用防火墙或反间谍软件程序。请参见防火墙文档中的说明。安装完成后，您可以再启用防火墙或反间谍软件程序。
 - “注意防火墙” 说明已启用 Microsoft Internet 连接防火墙。单击“下一步”允许安装程序打开必要的端口并继续安装。如果 Hewlett-Packard 发行的程序出现“Windows 安全警告”，请不要禁用该程序。
 4. 在“连接类型”屏幕上，请选择“通过网络”，然后单击“下一步”。当“安装”程序搜索网络上的 HP All-in-One 时，会出现“搜索”屏幕。
 5. 在“找到打印机”屏幕上，确认打印机的描述是正确的。如果在网络上找到多台打印机，则会出现“找到多台打印机”屏幕。选择您要连接的设备。
要查看 HP All-in-One 上的设备设置，请执行以下操作：
 - a. 转至设备上的控制面板。
 - b. 选择“网络菜单”中的“查看网络设置”，然后选择“显示有线摘要”。
-  **注意** 如果该软件无法找到 HP All-in-One，请参阅网络疑难排解。
6. 如果设备描述正确，请选择“是，安装此打印机”。
 7. 按屏幕提示重新启动计算机以完成安装过程。
完成安装软件后，就可以使用您的 HP All-in-One。
 8. 如果在计算机上禁用了防火墙或病毒检测软件，则请确保将其重新启用。
 9. 要测试网络连接，请转至您的计算机，并打印 HP All-in-One 的测试页。有关更多信息，请参阅随 HP All-in-One 提供的印刷版《使用手册》。

安装 Mac HP All-in-One 软件



注意 以下仅为 Mac 的操作说明。

1. 退出正在计算机上运行的所有应用程序。
2. 将随 HP All-in-One 提供的 Mac CD 插入计算机的 CD-ROM 驱动器中。
3. 双击“HP All-in-One 安装程序”图标。
4. (Mac OS X) 在“身份验证”屏幕上，输入用于访问您的计算机或网络的管理员密码。
该安装程序软件将查找 HP All-in-One 设备，然后将其列出。
5. (Mac OS X) 在“选择设备”屏幕上，选择您的 HP All-in-One。
6. 按照屏幕上的操作说明完成所有的操作步骤，包括“安装助理”。

完成安装软件后，就可以使用您的 HP All-in-One。

7. 要测试网络连接，请转至您的计算机，并打印 HP All-in-One 的测试页。详细信息，请参阅[打印自检报告](#)。

连接到网络上的其他计算机

如果在与 HP All-in-One 的相同网络上还有其他计算机，则在每台计算机上都安装 HP 软件后即可在其他计算机上使用 HP All-in-One。详细信息，请参阅[安装软件进行网络连接](#)。在网络中安装 HP All-in-One 之后，当添加其他计算机时无需再次对其进行配置。

将 HP All-in-One 从 USB 连接更改为网络连接

如果最初安装 HP All-in-One 时使用了 USB 连接，则以后可以更改为以太网网络连接。如果已经知道如何连接到网络，则可以使用下面的常规方法进行更改。有关将 HP All-in-One 连接到网络的更多详细说明，请参阅[有线网络设置](#)。

将 USB 连接更改为有线（以太网）连接

1. 拔掉 HP All-in-One 后面的 USB 电缆。
2. 将以太网电缆从 HP All-in-One 后面的以太网端口连接到路由器、交换机或无线路由器上的可用以太网端口。
3. 运行安装 CD，选择“添加设备”，然后选择“通过网络”。详细信息，请参阅[安装软件进行网络连接](#)。
4. （仅适用于 Windows）安装结束后，打开“控制面板”中的“打印机和传真机”，然后删除以前通过 USB 安装的打印机。

管理网络设置

可以通过 HP All-in-One 控制面板管理 HP All-in-One 的网络设置，如下一节中所述。可以使用嵌入式 Web 服务器进行其他高级设置，该服务器是一个可使用 HP All-in-One 的现有网络连接通过 Web 浏览器来访问的配置和状态工具。详细信息，请参阅[使用嵌入式 Web 服务器](#)。

从控制面板更改基本网络设置

使用 HP All-in-One 的控制面板可执行各种网络管理任务。这包括查看网络设置、恢复网络默认设置以及更改网络设置。

查看和打印网络设置

可以在 HP All-in-One 的控制面板上显示网络设置摘要，也可以打印更详细的配置页。网络配置页列出了所有重要的网络设置，如：IP 地址、链接速度、DNS 和 mDNS。有关网络设置的信息，请参阅[网络配置页定义](#)。

1. 按[设置](#)。

- 按 ▼ 直到突出显示“网络”，然后按 **OK**。
显示“网络菜单”。
- 执行下列操作之一：
 - 要显示有线网络设置，请按 **OK**。按 ▼ 直到突出显示“显示有线摘要”，然后按 **OK**。
此操作将选择“查看网络设置”，然后显示有线（以太网）网络设置摘要。
 - 要打印网络配置页，请按 **OK**，然后再按 **OK**。
此操作将选择“查看网络设置”，然后打印网络配置页。

恢复网络默认设置

可以重置购买 HP All-in-One 时的出厂网络设置。

- 按 **设置**。
- 按 ▼ 直到突出显示“网络”，然后按 **OK**。
显示“网络菜单”。
- 按 ▼ 直到“恢复网络默认设置”突出显示，然后按 **OK** 确认。

从控制面板设置更改高级网络设置

高级网络设置是为了给您提供方便而设。然而，除非您是高级用户，否则请勿更改任何设置。高级设置包括“链接速度”、“IP 设置”和“存储卡安全”。

设置链接速度

您可以更改网络上数据的传输速度。默认设置为“自动”。

- 按 **设置**。
- 按 ▼ 直到突出显示“网络”，然后按 **OK**。
显示“网络菜单”。
- 按 ▼ 直到“高级设置”突出显示，按 **OK**，然后再按 **OK**。
此操作将选择“高级设置”，然后显示“链接速度”屏幕。
- 按 ▼ 突出显示与您的网络硬件匹配的链接速度，然后按 **OK**。
 - “1. 自动”
 - “2. 10Mb/秒-全双工”
 - “3. 10Mb/秒-半双工”
 - “4. 100Mb/秒-全双工”
 - “5. 100Mb/秒-半双工”

更改 IP 设置

默认的 IP 设置为“自动”，该选项自动设定 IP 设置。但是，如果您是高级用户，则可能需要手动更改 IP 地址、子网掩码或默认网关。要查看 HP All-in-One 的 IP 地址和子网掩码，可从 HP All-in-One 打印网络配置页。有关打印配

置页的详细信息，请参阅[查看和打印网络设置](#)。有关配置页上项目的描述，包括 IP 地址和子网掩码，请参阅[网络配置页定义](#)。



注意 手动输入 IP 设置时，您必须已经连接到活动网络上，否则当您从菜单中退出后该设置将不再存在。



小心 手动分配 IP 地址时要十分慎重。如果在安装过程中输入无效的 IP 地址，则无法将网络组件连接到 HP All-in-One。

1. 按**设置**。
2. 按 **▼**直到突出显示“**网络**”，然后按 **OK**。
显示“**网络菜单**”。
3. 按 **▼**直到突出显示“**高级设置**”，然后按 **OK**。
显示“**高级设置**”菜单。
4. 按 **▼**直到突出显示“**IP 设置**”，然后按 **OK**。
显示“**IP 设置**”菜单。
5. 按 **▼**直到突出显示“**手动**”，然后按 **OK**。
显示“**手动设置 IP**”菜单。
6. 按 **▼**直到突出显示一个 IP 设置，然后按 **OK**。
 - “**1. IP 地址**”
 - “**2. 子网掩码**”
 - “**3. 默认网关**”

显示软键盘。有关使用软键盘的详细信息，请参阅[输入文字和符号](#)。

7. 输入您的更改内容，完成后按 **OK**。

使用嵌入式 Web 服务器

如果将计算机连接到网络上的 HP All-in-One，则可以访问驻留 HP All-in-One 中的嵌入式 Web 服务器。嵌入式 Web 服务器是一个基于 Web 的用户界面，提供了一些在 HP All-in-One 控制面板中未提供的选项，包括高级网络安全性选项。此外，通过嵌入式 Web 服务器还可以监控状态和订购打印机耗材。

有关如何使用嵌入式 Web 服务器各项功能的信息，请参阅嵌入式 Web 服务器中的屏幕帮助。要访问嵌入式 Web 服务器的帮助，请打开嵌入式 Web 服务器，然后单击嵌入式 Web 服务器“主页”选项卡上“其他链接”的“帮助”链接。



注意 当无法访问 HP All-in-One 的控制面板，或者需要更改无法在控制面板上完成的高级选项时，只能使用嵌入式 Web 服务器来更改网络设置。

访问嵌入式 Web 服务器

只能在连接到网络的 HP All-in-One 计算机上访问嵌入式 Web 服务器。

1. 按**设置**。

- 按 ▼ 直到突出显示“网络”，然后按 **OK**。
将显示“网络菜单”。
- 按 **OK**，然后再按 **OK**。
此操作将选择“查看网络设置”菜单，然后打印 HP All-in-One 的配置页，包括 IP 地址。您将在下一步中使用该 IP 地址。
- 在计算机 Web 浏览器的“地址”框中输入 HP All-in-One 的 IP 地址（如网络配置页上所示）。例如，http://192.168.1.101。
将出现嵌入式 Web 服务器的“主页”，并显示 HP All-in-One 的信息。



注意 如果您在浏览器中使用代理服务器，则可能需要将其禁用才能访问嵌入式 Web 服务器。

- 如果您需要更改嵌入式 Web 服务器中所显示的语言，请执行以下操作：
 - 单击“设置”选项卡。
 - 单击“设置”导航菜单中的“选择语言”。
 - 在“选择语言”列表中，单击相应的语言。
 - 单击“应用”。
- 单击“主页”选项卡访问设备和网络信息，或单击“联网”选项卡访问更多的网络信息或修改网络信息。
- 进行配置更改。
详细信息，请参阅[使用嵌入式 Web 服务器设置向导](#)。
- 关闭嵌入式 Web 服务器。

使用嵌入式 Web 服务器设置向导

嵌入式 Web 服务器中的网络设置向导为您提供一个直观的界面来设置网络连接参数。有关如何打开嵌入式 Web 服务器的详细信息，请参阅[访问嵌入式 Web 服务器](#)。

- 单击“联网”选项卡。
- 单击“连接”导航菜单中的“有线 (802.3)”。
- 单击“启动向导”，然后完全按照向导说明进行操作。

网络配置页定义

配置页显示 HP All-in-One 的网络设置。包含一般信息、802.3 有线（以太网）和 Bluetooth® 的相关设置。

有关如何打印网络配置页的信息，请参阅[查看和打印网络设置](#)。有关本节中所用术语的其他信息，请参阅 HP All-in-One 随附的屏幕“HP Image Zone 帮助”中的“网络词汇”。有关使用屏幕“HP Image Zone 帮助”的信息，请参阅[使用屏幕帮助](#)。

通用网络设置

下表对显示在网络配置页上的通用网络设置进行了说明。

参数	说明
网络状态	HP All-in-One 的状态： <ul style="list-style-type: none"> ● 就绪：HP All-in-One 已就绪，可以接收或传输数据。 ● 脱机：HP All-in-One 当前没有连接到网络上。
有效的连接类型	HP All-in-One 的网络模式： <ul style="list-style-type: none"> ● 有线：HP All-in-One 通过以太网电缆连接到 IEEE 802.3 网络上。 ● 无：没有网络连接。
URL	嵌入式 Web 服务器的 IP 地址。 注意 当您尝试访问嵌入式 Web 服务器时，需要知道此 URL。
固件版本	内部联网组件和设备固件的版本代码。 注意 拨打 HP 技术支持电话时，根据不同的问题，可能需要提供固件版本代码。
主机名	由安装软件分配给设备的 TCP/IP 名称。默认情况下，该名称是由字母 HP 后面跟媒体访问控制 (MAC) 地址的最后 6 位数字组成。
管理员密码	用于嵌入式 Web 服务器的管理员密码的几种状态： <ul style="list-style-type: none"> ● 已设置：已指定密码。必须输入密码，才可以更改嵌入式 Web 服务器的参数。 ● 未设置：没有设置密码。不需要密码就可以更改嵌入式 Web 服务器的参数。
mDNS	Rendezvous 与不使用中央 DNS 服务器的局域网和 ad hoc（点对点）网络结合使用。为了执行名称服务，Rendezvous 使用了一种称为 mDNS 的 DNS 可选方案。 使用 mDNS，您的计算机可以找到并使用连接到局域网上的任何 HP All-in-One。它还支持该网络上的其他以太网设备。

有线 (802.3) 网络设置

下表介绍了网络配置页上的 802.3 有线网络设置。

参数	说明
硬件地址 (MAC)	标识 HP All-in-One 的媒体访问控制 (MAC) 地址。这是一个分配给联网硬件用于对其进行标识的唯一 12 位标识号，这些

(续)

参数	说明
	<p>硬件包括路由器、交换机和其他此类设备。任何两个硬件都不可能具有相同的 MAC 地址。</p> <p>注意 一些 Internet 服务提供商 (ISP) 需要您在安装过程中为连接到电缆或 DSL 调制解调器的网卡或 LAN 适配器注册 MAC 地址。</p>
IP 地址	<p>该地址可以唯一标识网络上的设备。IP 地址通过 DHCP 或 AutoIP 动态分配。您也可以设置静态 IP 地址，尽管并不推荐这种做法。</p> <p>小心 手动分配 IP 地址时要慎重。在安装过程中使用无效的 IP 地址将使网络组件无法找到 HP All-in-One。</p>
子网掩码	<p>子网是由安装软件分配的 IP 地址，用来使一个附加网络可以成为更大网络的一部分。子网由子网掩码指定。此掩码决定了 HP All-in-One IP 地址的哪些位用来标识网络和子网，哪些位用来标识设备自身。</p> <p>注意 建议将 HP All-in-One 和使用它的计算机都放在同一子网中。</p>
默认网关	<p>在网络上作为其他网络入口的一个节点。这里的节点可以是计算机或其他设备。</p> <p>注意 默认网关地址由安装软件分配。</p>
配置源	<p>为 HP All-in-One 分配 IP 地址的协议包括：</p> <ul style="list-style-type: none"> ● AutoIP：安装软件可自动确定配置参数。 ● DHCP：配置参数由网络上的动态主机配置协议 (DHCP) 服务器所提供。在小型网络中，这种服务器可能是路由器。 ● 手动：手动设置配置参数，如静态 IP 地址。 ● 不指定：HP All-in-One 初始化时使用的模式。
DNS 服务器	<p>网络域名服务 (DNS) 的 IP 地址。使用 Web 或发送电子邮件消息时，您需要使用域名。例如，URL http://www.hp.com 包括域名 hp.com。Internet 上的 DNS 将域名转换成 IP 地址。设备使用 IP 地址来相互访问。</p> <ul style="list-style-type: none"> ● IP 地址：域名服务器的 IP 地址。 ● 不指定：未指定 IP 地址，或者设备正在初始化。 <p>注意 检查网络配置页中是否有 DNS IP 地址。如果没有显示地址，请从 Internet 服务提供商 (ISP) 那里获得 DNS IP 地址。</p>

(续)

参数	说明
链接配置	网络上的数据传输速度。速度包括 10TX-Full 、 10TX-Half 、 100TX-Full 和 100TX-Half 。当设置为无时，网络被禁用。
传送的总数据包数	打开电源后，通过 HP All-in-One 无错误传输的数据包总数量。HP All-in-One 关机后，计数器将清零。当消息通过数据包交换网络进行传输时，它将被分割成许多数据包。每一个数据包都将包含目标地址和数据。
接收的总数据包数	打开电源后，通过 HP All-in-One 无错误接收的数据包总数量。HP All-in-One 关机后，计数器将清零。

Bluetooth 设置

下表介绍了网络配置页上的 Bluetooth 设置。

参数	说明
设备地址	Bluetooth 设备的硬件地址。
设备名称	分配给打印机的设备名称，该名称可在 Bluetooth 设备上标识打印机。
密钥	一个用户必须输入以通过 Bluetooth 进行打印的值。
可见性	说明对于在有效范围内的 Bluetooth 设备，HP All-in-One 是否可见。 <ul style="list-style-type: none">● 全部可见：某范围内的任何 Bluetooth 设备都可以打印到 HP All-in-One。● 不可见：只有已经存储了 HP All-in-One 的设备地址的 Bluetooth 设备才可以打印到它。
安全性	为通过 Bluetooth 连接的 HP All-in-One 所设置的安全级别。 <ul style="list-style-type: none">● 低：HP All-in-One 不需要密码。某范围内的任何 Bluetooth 设备都可以打印到它。● 高：HP All-in-One 需要 Bluetooth 设备提供密码才允许设备发送打印作业。

网络疑难排解

本节介绍了在建立网络连接、插入 CD 以及开始安装软件后可能遇到的网络设置问题。

我收到一条系统要求错误消息：没有 TCP/IP

局域网 (LAN) 卡 (NIC) 安装不正确。

解决方案： 确保局域网卡安装正确，并且已设置好 TCP/IP 协议。请参阅局域网卡的说明书。

安装过程中出现未找到打印机屏幕

防火墙、防病毒软件或反间谍程序正在阻止 HP All-in-One 访问计算机。

解决方案： 临时禁用防火墙、防病毒软件或反间谍程序，卸载 HP All-in-One 软件，然后重新安装。可以在安装完成后重新启用防火墙、防病毒软件或反间谍程序。如果看到防火墙弹出消息，则必须接受或允许弹出消息。

详细信息，请参见防火墙软件随附的文档。

虚拟专用网络 (VPN) 正在阻止 HP All-in-One 访问计算机。

解决方案： 尝试在继续安装前临时禁用 VPN。

注意 HP All-in-One 功能在 VPN 会话期间将受到限制。

以太网电缆未插入到路由器、交换机或集线器上，或者该电缆已损坏。

解决方案： 尝试重新插入电缆。或者，必要时使用其他电缆试一下。

为 HP All-in-One 分配了 AutoIP 地址，而不是 DHCP。

解决方案： 这说明 HP All-in-One 未正确连接到网络。

检查下列事项：

- 确保所有电缆都已正确连接且连接牢固。
 - 如果电缆连接正确，则访问点、路由器或家用网关可能尚未发送地址。如果属于这种情况，则可能需要重置设备。
 - 确保 HP All-in-One 位于正确的网络上。
-

HP All-in-One 的子网或网关错误。

解决方案： 打印网络配置页，验证路由器与 HP All-in-One 是否位于同一子网和网关上。详细信息，请参阅[查看和打印网络设置](#)。

HP All-in-One 没有开机。

解决方案： 启动 HP All-in-One。

5 放入原件和纸张

本章提供在玻璃板上放置原件以进行复印或扫描、选择最适合于您的作业的纸张类型和在纸盒中放入纸张的说明以及避免卡纸的提示。

放置原件

可以按照此处介绍的方法将不超过 letter 或 A4 尺寸的原件放到玻璃板上，以便进行复印或扫描。在玻璃板上放置校样页以打印照片时，也应该遵循这些步骤。



注意 如果玻璃板和盖子衬板不干净，许多特殊功能将无法正常使用。详细信息，请参阅[清洁 HP All-in-One](#)。

将原件放到玻璃板上

1. 掀起盖子，将原件打印面朝下放在玻璃板的右下角。
如果放入的是校样页，请确保校样页的顶部紧贴着玻璃板的右边。



提示 要获得放置原件的更多帮助，请参考玻璃板右下角的标记。

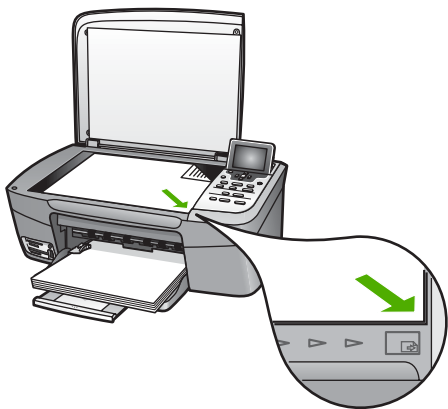

2. 合上盖子。



提示 可以通过卸掉 HP All-in-One 的盖子来复印或扫描尺寸特别大的原件。要卸下盖子，请将盖子完全掀开，抓住盖子的两侧，然后往上提。卸下盖子后，HP All-in-One 仍可正常工作。将合叶嵌回相应的槽中，即可重新安上盖子。

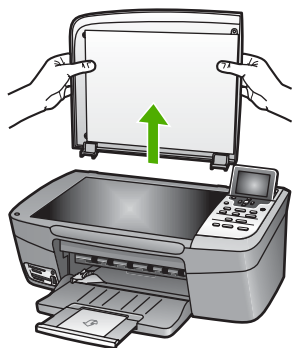

为打印和复印作业选择纸张

可以在 HP All-in-One 上使用多种类型和尺寸的纸张。请查看以下推荐信息，以获得最好的打印和复印效果。无论何时更改了纸张的类型或尺寸，都应记住要更改相应的设置。

推荐使用的纸张

为了获得最佳打印效果，HP 建议使用专为您要打印的项目类型设计的 HP 纸张。例如，打印照片时，应在纸盒中放入有光泽或无光泽的照片纸。打印小册子或演示文稿时，请使用专为该用途设计的纸张类型。

有关 HP 打印纸的详细信息，请参阅屏幕“HP Image Zone 帮助”，或访问：

www.hp.com/support/inkjet_media

目前，这部分网站内容是英文的。

要获得有关 HP Photosmart 2570 All-in-One series 的支持，请访问：

www.hp.com/support

要购买 HP 打印纸，请访问：

www.hp.com/learn/suresupply

忌用的纸张

使用太薄、质地光滑或容易拉伸的纸张，容易造成卡纸。使用太厚的纸张可能无法正常送纸并引起卡纸。使用质地密实或不吸墨的纸张，会导致打印的图像有污点、墨迹流淌或着色不全。

HP 建议不要使用下列纸张进行打印：

- 有开口或穿孔的纸张（除非是专门为 HP 喷墨设备设计的纸张）。
- 质地极粗糙的纸，如亚麻纸。这类纸打印不均匀，墨会渗进纸内。
- 不是专门为 HP All-in-One 设计的极光滑、光亮或有涂层的纸张。这些纸会卡住 HP All-in-One，或不上墨。

- 多重的连续打印纸，如两重和三重打印纸。这些纸会起皱或容易卡住，而且更可能出现墨水涂抹现象。
- 带有扣夹或窗口的信封。这种信封会卡在滚筒中，从而导致卡纸。

其中某些纸张可能无法在您所在的国家（地区）买到。

HP 建议不要使用下列纸张进行复印：

- 没有列入印刷版《使用手册》的技术规范章节中的任何尺寸的纸张。
- 有开口或穿孔的纸张（除非是专门为 HP 喷墨设备设计的纸张）。
- 信封。
- 多重的连续打印纸或标签材料。

放入纸张

本节介绍了在 HP All-in-One 中放入不同类型和尺寸的复印纸或打印纸的方法。

-  **提示** 为了防止纸张撕裂、起皱、卷曲或弯曲，应将所有纸张平放在密封袋中保存。如果纸张存放不当，剧烈的温度和湿度变化可能会导致纸张卷曲，从而无法在 HP All-in-One 上正常使用。

放入标准纸

可以在 HP All-in-One 的纸盒中放入多种类型的 letter、A4 或 legal 纸。

放入标准纸

1. 打开纸盒存取门。



2. 将出纸盒延长板完全拉出。在延长板末端翻转接纸架，以打开剩下的延长板。



小心 使用 Legal 纸打印时，如果完全展开纸盒延长板，Legal 纸可能会在延长板上卡住。要避免 legal 纸卡住，**请勿**翻开纸盒延长板。

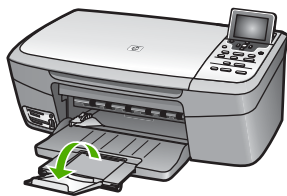

3. 握住纸宽导纸板上面的滑块，然后将纸宽导纸板滑动到最外侧。

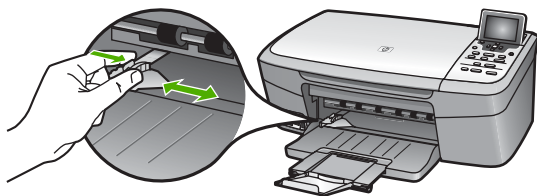

4. 将一摞纸在平面上墩齐，然后检查以下事项：
 - 确保纸无裂缝、无尘、无褶皱、无卷曲或折边。
 - 确保这摞纸中所有纸张的尺寸和类型都相同。
5. 将这摞纸短边朝前、打印面朝下放到纸盒中。将纸张向前推，直到不能移动时为止。



提示 如果使用的是印有抬头的信笺纸，应打印面朝下，先插入页的顶部。要获得放入标准纸和印有抬头的信笺纸的更多帮助，请参考纸盒底座上的图示。

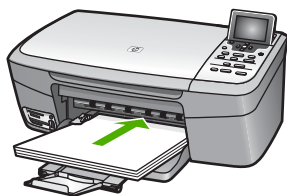

6. 握住纸宽导纸板上面的滑块，然后向内滑动纸宽导纸板，直到它停靠在纸张的边缘处。
不要在纸盒中放入过多的纸；确保纸可以装在纸盒中，并且高度不超过纸宽导纸板的顶部。

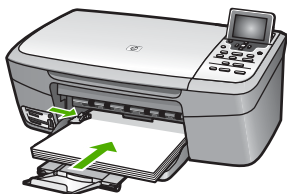

放入 10 x 15 厘米（4 x 6 英寸）照片纸

可以在 HP All-in-One 的纸盒中放入 10 x 15 厘米照片纸。为了获得最佳效果，请使用推荐的 10 x 15 厘米照片纸类型。详细信息，请参阅[推荐使用的纸张](#)。

也可以在进纸盒中放入小尺寸介质。详细信息，请参阅[放入明信片、Hagaki 或 HP 全景照片纸](#)。

另外，为了获得最佳效果，请在复印或打印前设置纸张类型和纸张尺寸。有关更改纸张设置的信息，请参阅屏幕上的“HP Image Zone 帮助”。

 **提示** 为了防止纸张撕裂、起皱、卷曲或弯曲，应将所有纸张平放在密封袋中保存。如果纸张存放不当，剧烈的温度和湿度变化可能会导致纸张卷曲，从而无法在 HP All-in-One 上正常使用。

放入 10 x 15 厘米（4 x 6 英寸）照片纸

1. 从纸盒中取出所有纸张。
2. 将一沓照片纸短边朝前、**打印面朝下**放到纸盒的最右边。向前推照片纸，直到不能移动时为止。
如果使用的照片纸上有孔，在放入照片纸时，应将孔的一边朝外。
3. 握住纸宽导纸板上面的滑块，然后向内滑动纸宽导纸板，直到它停靠在照片纸的边缘处。
不要在纸盒中放入过多的照片纸；确保照片纸可以装在纸盒中，并且高度不超过纸宽导纸板的顶部。



放入明信片、Hagaki 或 HP 全景照片纸

可以在 HP All-in-One 的纸盒中放入明信片、Hagaki 或全景照片纸。

为了获得最佳效果，请在打印或复印前设置纸张类型和尺寸。详细信息，请参阅屏幕“HP Image Zone 帮助”。

放入明信片、Hagaki 或全景照片纸

1. 从纸盒中取出所有纸张。

2. 将一摞卡片短边朝前、**打印面朝下**放到纸盒的最右边。向前推卡片，直到不能移动时为止。
3. 握住纸宽导纸板上面的滑块，然后向内滑动纸宽导纸板，直到它停靠在卡片的边缘处。
不要在纸盒中放入过多的卡片；确保卡片可以装在纸盒中，并且高度不超过纸宽导纸板的顶部。



放入信封

可以在 HP All-in-One 的纸盒中放入一个或多个信封。不要使用有光泽或凹凸图案，或带扣钩或窗口的信封。

 **注意** 有关如何编排要在信封上打印的文字格式的详细信息，请查阅字处理软件的帮助文件。为了获得最佳效果，请使用标签打印回信地址。

放入信封

1. 从纸盒中取出所有纸张。
2. 将一个或多个信封放到进纸盒的最右边，信封盖向上并朝左放置。向前推信封，直到不能移动时为止。



提示 要获得放入信封的更多帮助，请参考纸盒底座上的图示。

3. 握住纸宽导纸板上面的滑块，然后向内滑动纸宽导纸板，直到它停靠在信封的边缘处。
不要在纸盒中放入过多的信封；确保信封可以装在纸盒中，并且高度不超过纸宽导纸板的顶部。



放入其他类型的纸张

下表提供了放入某些特定类型纸张的基本方法。为了获得最佳效果，每次更换纸张尺寸或纸张类型时，都需要调整纸张设置。有关更改纸张设置的信息，请参阅屏幕上的“HP Image Zone 帮助”。



注意 在使用 HP All-in-One 的某些功能时，有些纸张尺寸和纸张类型可能不会出现。只有从软件程序的“打印”对话框中开始打印作业，才能使用某些纸张尺寸和纸张类型。复印或从存储卡或数码相机打印照片时，这些选项不会出现。下面列出了从软件程序中打印时可以使用的纸张。

纸张	提示
HP 纸张	<ul style="list-style-type: none"> ● HP 高级纸：找到纸张非打印面上的灰色箭头，然后将带箭头的一面朝上放入纸盒中。 ● HP 无光泽贺卡纸、HP 照片贺卡纸或 HP 纹理贺卡纸：将一小摞 HP 贺卡纸打印面朝下放入纸盒中；向里推贺卡纸，直到不能移动时为止
标签纸 (只能在从软件程序中打印时使用)	<p>请始终使用专门为 HP 喷墨设备设计的 letter 或 A4 标签纸（如 HP 喷墨标签纸），并确保标签生产日期不超过两年。当纸张通过 HP All-in-One 时，旧纸上的标签可能会脱落，造成卡纸。</p> <ol style="list-style-type: none"> 1. 将一摞标签纸成扇形展开，确保它们没有粘在一起。 2. 将标签纸打印面朝下，放在纸盒中标准纸的上面。不要一次只放入一张标签纸。

避免卡纸

为了避免卡纸，请遵循以下事项：

- 将所有未使用的纸张平放在密封袋中保存，以防纸张卷曲或起皱。
- 经常从纸盒中取出已打印好的纸张。
- 确保纸张平放在纸盒中，并且边缘没有弯曲或撕裂。
- 不要在纸盒中混用不同类型和不同尺寸的纸张；纸盒中所有纸张的尺寸、类型都必须完全相同。
- 调整纸盒中的纸宽导纸板，使其紧贴所有纸张。确保导纸板没有将纸盒中的纸张压弯。
- 不要将纸硬往纸盒里推。
- 使用为 HP All-in-One 推荐的纸张类型。详细信息，请参阅[为打印和复印作业选择纸张](#)。

有关清除卡纸的详细信息，请参阅[纸张问题疑难排解](#)。

6 使用照片和视频功能

HP All-in-One 可以访问存储卡或存储设备，以便打印、存储、管理及共享照片。可以将存储卡插入 HP All-in-One 中，也可以将存储设备（例如 USB 钥匙链驱动器）或数码相机连接到前置 USB 端口，以便 HP All-in-One 读取其中的内容。还可以将 PictBridge 模式的数码相机连接到前置 USB 端口来直接打印相机中的照片。

本章包含有关与 HP All-in-One 协同使用存储卡、存储设备或数码相机的信息。有关使用 HP All-in-One 查看、选择、编辑、保存、打印及共享照片和视频的信息，请阅读本章内容。

插入存储卡

如果数码相机使用存储卡来存储照片，那么可以将存储卡插在 HP All-in-One 上来打印或保存照片。



小心 正在访问存储卡时，请勿取出存储卡。否则可能会损坏存储卡中的文件。只有当存储卡插槽旁的指示灯停止闪烁时，才能安全地取出存储卡。此外，切勿一次插入多张存储卡。否则也可能会损坏这些存储卡中的文件。

打印校样页（可能有几页长），其中包含存储卡或存储设备中所存照片的缩略图。即使 HP All-in-One 未与计算机连接，仍可以打印存储卡或存储设备中的照片。详细信息，请参阅[通过校样页打印照片](#)。

HP All-in-One 可以读取以下存储卡：CompactFlash (I、II)、Memory Sticks、MultiMediaCard (MMC)、Secure Digital 以及 xD-Picture Card。



注意 可以扫描一个文档并将扫描图像发送到插入的存储卡或存储设备中。详细信息，请参阅[将原件扫描到存储卡或存储设备中](#)。

HP All-in-One 提供了 4 个存储卡插槽，如下图所示，每种存储卡对应一种插槽。

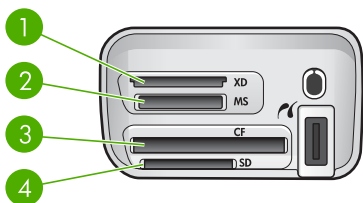

1	xD-Picture Card
2	Memory Stick、Magic Gate Memory Stick、Memory Stick Duo（需要用户提供的适配器）、Memory Stick Pro
3	CompactFlash (I、II)
4	Secure Digital、MultiMediaCard (MMC)、Secure MultiMedia Card

 **提示** 默认情况下，Windows XP 会使用 FAT 32 格式来格式化 8 MB 或 8 MB 以下和 64 MB 或 64 MB 以上的存储卡。数码相机和其他设备使用 FAT（FAT16 或 FAT12）格式，无法读写 FAT32 格式的存储卡。可以在相机中格式化存储卡，或者在 Windows XP 计算机中选择 FAT 格式来格式化存储卡。

插入存储卡

1. 转动存储卡以便标签朝上，触点朝向 HP All-in-One。
2. 将存储卡插入到相应的存储卡插槽内。

连接数码相机

HP All-in-One 支持 PictBridge 模式，因此，可以将 PictBridge 模式下的任何相机连接到前置 USB 端口，并打印相机存储卡中的照片。请参阅相机随附的文档，查找该相机是否支持 PictBridge。

前置 USB 端口位于存储卡插槽旁边：

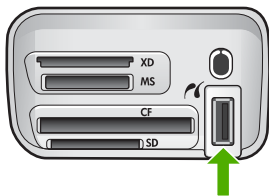

如果相机未处于 PictBridge 模式或不支持 PictBridge，仍可以通过将相机设为存储设备模式来访问相机中的照片。详细信息，请参阅[连接存储设备](#)。

1. 使用相机随附的 USB 电缆将相机连接到 HP All-in-One 上的前置 USB 端口。
2. 打开相机，确保其处于 PictBridge 模式。



注意 检查相机说明书以确定如何从 USB 模式更改到 PictBridge 模式。不同的相机使用不同的术语来说明 PictBridge 模式。例如，有些相机具有**数码相机**设置和**磁盘驱动器**设置。在此实例中，**数码相机**设置即为 PictBridge 模式设置。

将 PictBridge 模式的相机成功连接到 HP All-in-One 后，就可以打印照片了。确保放入到 HP All-in-One 中的纸张尺寸与相机中的设置相匹配。如果相机上的纸张尺寸设置设为默认值，HP All-in-One 将使用从 PictBridge 相机进行打印所选的默认纸盒中当前放入的纸张。有关直接从使用 PictBridge 模式的相机打印的详细信息，请参阅相机随附的使用手册。

连接存储设备

可以将存储设备（例如钥匙链驱动器、便携式硬盘驱动器或存储模式的数码相机）连接到 HP All-in-One 中的前置 USB 端口。前置 USB 端口位于存储卡插槽旁边：

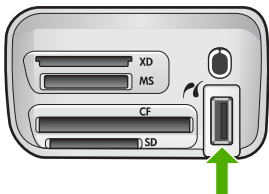

注意 可以将存储模式的数码相机连接到前置 USB 端口。HP All-in-One 将这种模式的相机视为一般存储设备。在本节中，存储模式的数码相机均统称为存储设备。如果相机支持 PictBridge，请参阅[连接数码相机](#)。

检查相机说明书以确定如何从 USB 模式更改到存储模式。不同的相机使用不同的术语来说明存储模式。例如，有些相机具有**数码相机**设置和**磁盘驱动器**设置。在此实例中，**磁盘驱动器**设置即为存储模式设置。如果相机的存储模式不运行，您可能需要升级相机固件。详细信息，请参阅相机随附的文档。

连接了存储设备后，可以对其中保存的文件进行以下操作：

- 将文件传输到计算机中
- 查看照片
- 通过控制面板编辑照片和视频
- 通过 HP All-in-One 打印照片
- 将照片和视频发送给亲友



小心 正在访问存储设备时，请勿断开该设备的连接。否则可能会损坏存储设备中的文件。只有当存储卡插槽旁的状态指示灯停止闪烁时，才能安全地断开存储设备的连接。

查看照片

可以在 HP All-in-One 的彩色图形显示屏上查看照片。还可以使用 HP All-in-One 随附的“HP Image Zone”软件查看照片。

使用 HP All-in-One 查看照片

您可以在 HP All-in-One 的彩色图像显示屏上查看和选择照片，或者单幅操作或者作为幻灯片操作。

查看照片

可以通过 HP All-in-One 的控制面板查看照片。

查看照片

1. 将存储卡插入 HP All-in-One 的相应插槽中，或将存储设备连接到前置 USB 端口上。
2. 按 ◀ 或 ▶ 直至要查看的照片显示在彩色图形显示屏上。



提示 可按住 ◀ 或 ▶ 以快速浏览所有照片。

查看幻灯片演示

可以使用“**照片菜单**”中的“**幻灯片演示**”选项，以幻灯片形式查看存储卡或存储设备中的所有照片。

查看幻灯片演示

1. 将存储卡插入 HP All-in-One 的相应插槽中，或将存储设备连接到前置 USB 端口上。
2. 按**照片**显示“**照片菜单**”。
3. 按 ▼ 直到“**幻灯片演示**”突出显示，然后按 **OK** 开始幻灯片演示。
4. 按**取消**结束幻灯片演示。
5. 再次按**照片**返回到照片显示屏。

通过计算机查看照片

可以使用 HP All-in-One 随附的“HP Image Zone”软件查看和编辑照片。详细信息，请参阅屏幕“HP Image Zone 帮助”。

选择照片和视频

可以通过 HP All-in-One 的控制面板选择照片和视频。

选择照片和视频

可以选择单个照片和视频进行编辑、打印，或将其保存到计算机上。

选择单个照片和视频

1. 将存储卡插入 HP All-in-One 的相应插槽中，或将存储设备连接到前置 USB 端口上。
2. 按 ◀ 或 ▶ 滚动至要选择的照片或视频。



提示 可按住 ◀ 或 ▶ 以快速在所有照片和视频之间导航。



注意 在彩色图形显示屏上显示视频的第一帧，视频图标位于帧的底部。

3. 按 **OK** 选择彩色图形显示屏上当前所显示的照片或视频。
在所选照片或视频的旁边显示复选标记。
4. 重复前面的步骤可选择尽可能多的照片或视频。

选择单个视频帧

您可以选择单个视频帧打印到计算机上。

1. 将存储卡插入 HP All-in-One 的相应插槽中，或将存储设备连接到前置 USB 端口上。
2. 按 ◀ 或 ▶ 滚动至要选择的视频文件。



注意 在彩色图形显示屏上显示视频的第一帧，视频图标位于帧的底部。

3. 按 ▲ 或 ▼ 滚动浏览到要选择的帧。
4. 按 **OK** 选择彩色图形显示屏上当前所示帧。
一个复选标记会出现在所选帧的旁边。
5. 重复上面的步骤最多可以选择 10 个视频帧。

取消选择照片和视频

可以取消选择存储卡或存储设备中的单个照片和视频，也可以取消选择其中所有的照片和视频。

→ 执行下面某项操作：

- 按 **OK** 取消选择彩色图形显示屏上所显示的当前所选照片或视频。
- 按 **取消** 取消选择所有照片和视频，并返回到闲置屏幕。

取消选择单个视频帧

→ 按 **OK** 取消选择彩色图形显示屏上所示的当前所选视频帧。

编辑照片

HP All-in-One 提供了几个基本编辑控件，可以使用它们来处理当前在彩色图形显示屏上显示的图像。这些控件包括亮度调整、颜色特效、裁剪、旋转等。

有关使用控制面板编辑照片的详细信息，请参阅屏幕“HP Image Zone 帮助”。



注意 可以在打印前增强所选视频帧。详细信息，请参阅**设置照片打印选项**。

还可以使用“HP Image Zone”软件查看和编辑图像。可以打印图像、通过电子邮件将图像发送给亲友、将图像上传到网站，或将图像用到新颖有趣的打印项目中。此外，“HP Image Zone”软件还可以完成更多任务。请仔细研究该软件，以充分利用 HP All-in-One 的各项功能。有关使用“HP Image Zone”软件编辑照片的详细信息，请参阅屏幕“HP Image Zone 帮助”。

通过控制面板编辑照片

可以将这些编辑控件应用到当前正在查看的照片上。编辑内容仅应用于打印和查看；它们不会保存到图像本身。

1. 按**照片菜单**。
出现“**照片菜单**”。
2. 按 **▼** 直到“**编辑**”突出显示，然后按 **OK**。
出现“**编辑**”菜单。
3. 通过按 **▼** 直到所需的“**编辑**”选项突出显示进行选择。

编辑选项	用途
“1. 照片亮度”	使显示的图像变亮或变暗。按 ◀ 使图像变亮。按 ▶ 使图像变暗。
“2. 颜色特效”	显示颜色特效菜单，可以为图像应用这些特效。“ 无特效 ”不更改图像。“ 棕褐色 ”为照片应用棕褐色调，使它看上去像二十世纪初的老照片。“ 古典 ”和“ 棕褐色 ”类似，但增添了灰色，这样图像看起来更像是经过手工着色的图片。“ 黑白 ”的效果和按 开始复印/黑白 按钮时的输出一样。
“3. 边框”	为当前图像应用边框和边框颜色。
“4. 去除红眼”	去除照片中的红眼。“ 打开 ”将启用红眼去除模式。“ 关闭 ”将禁用红眼去除模式。默认设置是“ 关闭 ”。
“5. 水平翻转”	将图像水平旋转 180 度。

裁剪照片

可以通过控制面板上的“缩放”按钮来裁剪照片以便打印。

裁剪照片

1. 在彩色图形显示屏上显示一幅照片。
2. 按“缩放”按钮来放大或缩小照片。



3. 使用箭头按钮平移照片，并查看要打印的照片的大致区域。
4. 执行下列操作之一：
 - 按 **OK** 选择照片并退出缩放模式，同时保留缩放设置以便打印。
 - 按 **取消** 退出缩放功能，将照片返回到原始状态。

旋转照片

可以通过控制面板上的“旋转”按钮将照片顺时针旋转 90 度。

旋转照片

1. 在彩色图形显示屏上显示一幅照片。
2. 按“旋转”按钮每次可将照片顺时针旋转 90 度：



3. 按 **开始复印/彩色** 或 **开始复印/黑白** 打印照片。
4. 按“旋转”按钮，直到照片恢复到原始状态。

使用计算机编辑照片

可以使用“HP Image Zone”软件查看和编辑图像。还可以打印图像、通过电子邮件将图像发送给亲朋好友、将图像上传到网站，或将图像用到有创意的打印项目中。此外，“HP Image Zone”软件还可以完成更多任务。请仔细研究该软件，以充分利用 HP All-in-One 的各项功能。

详细信息，请参阅软件随附的屏幕“HP Image Zone 帮助”。

通过控制面板打印照片和视频

可以通过控制面板打印存储卡或存储设备中的照片。也可以直接打印支持 PictBridge 的相机中的照片。详细信息，请参阅[连接数码相机](#)。

有关插入存储卡的详细信息，请参阅[插入存储卡](#)。有关连接存储设备的详细信息，请参阅[连接存储设备](#)。

本节包含有关常见打印任务的信息。屏幕“HP Image Zone 帮助”中包含有关特殊照片打印任务的信息，如下所列：

- 打印相机选择的 (DPOF) 照片
- 打印视频剪辑照片
- 打印全景照片
- 打印护照照片

有关这些功能的详细信息，请参阅屏幕“HP Image Zone 帮助”。



注意 打印照片和视频时，系统将自动选择照片打印选项以获得最佳效果。可以在“**打印选项**”菜单中更改这些选项。打印后，这些选项将还原为默认设置。详细信息，请参阅**设置照片打印选项**。

“HP Image Zone”软件的用途并不局限于打印照片。通过此软件可以将照片用于海报、条幅、不干胶标签以及其他创造性的项目。详细信息，请参阅屏幕“HP Image Zone 帮助”。

使用轻松打印向导

可以使用“**轻松打印向导**”选择最常用的照片打印选项。使用“**轻松打印向导**”选择照片打印选项后，照片会自动进行打印。

使用轻松打印向导

1. 将存储卡插入 HP All-in-One 的相应插槽中，或将存储设备连接到前置 USB 端口上。
2. 按 ▼ 直到要打印的照片或视频显示在彩色图形显示屏上，然后按 **OK**。
3. 按**照片菜单**。
4. 按 **OK** 选择“**轻松打印向导**”。
将出现“**布局**”菜单。
5. 按 ▼ 直到您希望的“**布局**”选项突出显示，然后按 **OK**。
将出现“**打印准备就绪**”消息。
6. 确认已将纸张打印面朝下放到纸盒中，然后按 **OK** 使用所选选项打印照片。

打印所选照片和视频

可以不使用校样页，而直接通过控制面板打印所选照片或视频帧。



注意 如果选择了一个视频文件，则将只打印视频的第一帧，除非选择了要打印的单个视频帧。详细信息，请参阅**选择照片和视频**。

1. 将存储卡插入 HP All-in-One 的相应插槽中，或将存储设备连接到前置 USB 端口上。
2. 按 ◀ 或 ▶ 向前或向后浏览照片，每次只能浏览一幅。按住 ◀ 或 ▶ 可快速浏览照片。

3. 要打印的照片显示在彩色图形显示屏上时，按 **OK**。复选标记将出现在所选照片的旁边。
4. 按**照片菜单**，然后根据需要修改照片打印选项。
5. 按**开始复印/彩色**或**开始复印/黑白**打印所选照片。
6. 再次按**照片菜单**返回到照片显示屏。

打印裁剪照片

可以使用控制面板上的缩放功能裁剪照片，以供打印。在彩色图形显示屏上看到的图像反映出照片在打印时的外观。



注意 裁剪设置不保存到原始照片文件中。打印完照片后，照片会返回原始尺寸。

打印裁剪照片

1. 在彩色图形显示屏上显示一幅照片。
详细信息，请参阅[查看照片](#)。
2. 按“缩放”按钮来放大或缩小以按不同的尺寸查看照片：



3. 使用箭头按钮移动图像显示以查看要打印的照片的大致区域。
4. 按 **OK** 选择照片并退出缩放模式，同时保留缩放设置以便打印。
复选标记将出现在所选照片的旁边。
5. 按**开始复印/彩色**或**开始复印/黑白**打印所选照片。

通过校样页打印照片

校样页是一种不需要使用计算机而可以直接选择照片并从存储卡或存储设备中进行打印的简便方法。校样页（可能有几页长），包含存储卡中所存储的照片缩略图。文件名、索引号以及日期都位于各缩略图下方。校样页还是一种可为照片创建打印目录的快速方法。



注意 无法打印 PictBridge 模式的相机中照片的校样页。相机必须处于存储模式。详细信息，请参阅[连接存储设备](#)。

通过校样页打印照片分三个步骤完成：打印校样页、完成校样页和扫描校样页。

打印校样页

使用校样页的第一步是从 HP All-in-One 打印校样页。

1. 将存储卡插入 HP All-in-One 的相应插槽中，或将存储设备连接到前置 USB 端口上。
2. 按**校样页**，然后按 **OK**。

这时将显示“**校样页菜单**”，然后选择“**打印校样页**”。

 **注意** 存储卡上的照片数量不同，打印校样页所需的时间也大不相同。

3. 如果存储卡中的照片超过 20 幅，将出现“**选择照片**”菜单。按 ▼ 直到希望的命令突出显示：
 - “**1. 全部**”
 - “**2. 最后 20 张**”
 - “**3. 自定义范围**”

 **注意** 使用照片编号来选择要自定义打印范围内的照片。此编号可能不同于数码相机上与该照片关联的编号。照片编号位于彩色图形显示屏中照片的底部。

如果选择一个视频，则只在校样页中打印视频的第一帧。

4. 如果选择“**自定义范围**”，按 ◀ 或 ▶ 直到第一幅照片的照片编号出现，然后按 **OK**。

 **注意** 可以按 ◀ 退后一格删除照片编号。

5. 按 ◀ 或 ▶ 直到最后一幅照片的照片编号出现，然后按 **OK**。
6. 完成校样页。详细信息，请参阅[完成校样页](#)。

完成校样页

打印完校样页后，可以使用它来选择要打印的照片。

1. 用黑色钢笔或铅笔填涂校样页缩略图下面的圆圈，以选择要打印的照片。

 **注意** 如果在校样页中选择一个视频，则只打印视频的第一帧。

2. 在校样页的第 2 步中，通过涂圆圈来选择一种布局样式。

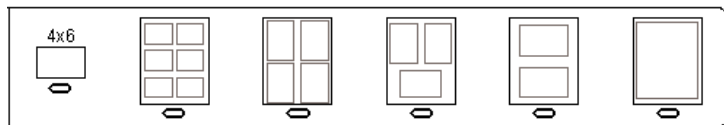

 **注意** 如果校样页提供的打印设置选项不够多，不能满足您的需要，请直接从控制面板打印照片。详细信息，请参阅[通过控制面板打印照片和视频](#)。

3. 扫描校样页。详细信息，请参阅[扫描校样页](#)。

扫描校样页

使用校样页的最后一步是扫描放置在扫描仪玻璃板上的已完成的校样页。

 **提示** 确保 HP All-in-One 的玻璃板非常干净，否则可能无法正确扫描校样页。详细信息，请参阅[清洁玻璃板](#)。

1. 将校样页打印面朝下放到玻璃板的右下角。确保校样页的页边紧贴玻璃板的右边和下边。盖上盖子。

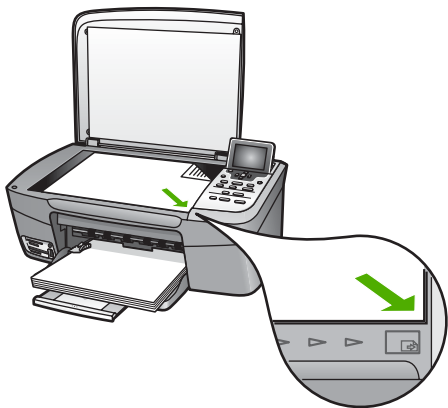

2. 在纸盒中放入照片纸。确保在扫描校样页时，用于打印该校样页的存储卡仍在插槽中或存储设备仍与 HP All-in-One 连接。
3. 按**校样页**。
出现“**校样页菜单**”。
4. 按 **▼** 直到“**扫描校样页**”突出显示，然后按 **OK**。
HP All-in-One 扫描校样页并打印选择的照片。

打印相机选择的 (DPOF) 照片

数字打印顺序格式 (DPOF) 是一种工业标准文件格式，有些相机可以创建这类文件。由相机选择的照片是指那些用数码相机标记过的、要打印的照片。用相机选择照片时，相机会创建一个 DPOF 文件，指出哪些照片已经做过标记，要进行打印。HP All-in-One 可以读存储卡中的 DPOF 文件，因此不必重新选择要打印的照片。

 **注意** 并非所有的数码相机都支持对要打印的照片做标记。请参阅数码相机的文档资料，查看其是否支持 DPOF。HP All-in-One 支持 DPOF 文件格式 1.1。

在打印由相机选择的照片时，不会应用 HP All-in-One 的打印设置；DPOF 文件中的照片布局设置和份数设置将取代 HP All-in-One 的设置。

DPOF 文件由数码相机存储到存储卡上，并且可指定以下信息：

- 要打印的照片
- 每张照片要打印的数量
- 照片的旋转角度
- 照片的裁剪程度
- 索引打印（打印所选照片的缩略图）

打印由相机选择的照片

1. 将存储卡插入 HP All-in-One 的相应插槽中，或将存储设备连接到前置 USB 端口上。如果存储卡或存储设备中有标记 DPOF 的照片，彩色图形显示屏上将显示“**打印 DPOF 照片**”提示信息。
2. 执行下面某项操作：
 - 按 **OK** 打印所有标记 DPOF 的照片。
 - 按 **▼** 直到**否**突出显示，然后按 **OK**。
这将会忽略 DPOF 打印。

打印单个视频帧

使用打印照片按钮最多可以打印视频的 25 个单独的帧。

打印单个视频帧

1. 将存储卡插入 HP All-in-One 的相应插槽中，或将存储设备连接到前置 USB 端口上。
2. 按 **◀** 或 **▶** 直至要打印的视频显示在彩色图形显示屏上，然后按 **OK**。
将会出现视频的第一帧。
3. 按 **▼** 或 **▲** 每次移动一帧。
4. 按 **OK** 确定您要选择的每个帧。
5. 按**打印照片**打印选定的帧。

 **提示** 可以使用视频增强功能以在打印前自动增强视频帧。详细信息，请参阅**设置照片打印选项**。

打印视频剪辑照片

可以使用“**视频剪辑打印**”选项打印存储卡或存储设备中视频文件的一组照片。使用该选项将在一张纸上打印九个视频帧，并且顺序与它们在视频中的顺序一致。视频帧由 HP All-in-One 自动选择。

打印视频剪辑照片

1. 将存储卡插入 HP All-in-One 的相应插槽中，或将存储设备连接到前置 USB 端口上。
2. 按 **◀** 或 **▶** 直至要打印的视频显示在彩色图形显示屏上，然后按 **OK**。
3. 按**照片菜单**。

4. 按 ▼ 直到“**特殊功能**”突出显示。
5. 按 **OK**，然后再按 **OK**。
这时将显示“**特殊功能**”菜单，然后选择“**视频剪辑打印**”。
6. 再次按**照片菜单**返回到照片显示屏。

打印全景照片

可以通过 HP All-in-One 的控制面板打印全景照片。

打印全景照片

1. 将存储卡插入 HP All-in-One 的相应插槽中，或将存储设备连接到前置 USB 端口上。
2. 按 ◀ 或 ▶ 直至要打印的全景照片显示在彩色图形显示屏上，然后按 **OK**。
3. 按**照片菜单**。
出现“**照片菜单**”。
4. 按 ▼ 直到“**特殊功能**”突出显示。
5. 按“**OK**”，然后再按“**OK**”。
这时将显示“**特殊功能**”菜单，然后选择“**全景打印**”。
将出现“**放入纸张**”消息。
6. 将 10 x 30 cm 全景照片纸打印面朝下放入纸盒中，然后按 **OK**。
有关放入全景照片纸的详细信息，请参阅**放入明信片、Hagaki 或 HP 全景照片纸**。
7. 再次按**照片菜单**返回到照片显示屏。

打印护照照片

可以通过 HP All-in-One 的控制面板打印护照照片。

打印护照照片

1. 将存储卡插入 HP All-in-One 的相应插槽中，或将存储设备连接到前置 USB 端口上。
2. 按**照片菜单**。
3. 按 ▼ 直到“**特殊功能**”突出显示，然后按 **OK**。
4. 按 ▼ 直到“**护照照片**”突出显示，然后按 **OK**。
将出现“**护照大小**”菜单。
5. 按 ▼ 直到您希望打印的护照照片尺寸突出显示，然后按 **OK**。
6. 再次按**照片菜单**返回到照片显示屏。

设置照片打印选项

“**打印选项**”菜单提供了许多影响照片打印的设置，其中包括份数、纸张类型等。默认的度量单位和尺寸因国家（地区）而异。

1. 将存储卡插入 HP All-in-One 的相应插槽中，或将存储设备连接到前置 USB 端口上。
2. 按**照片菜单**。
出现“**照片菜单**”。
3. 按 ▼ 直到“**打印选项**”突出显示，然后按“**OK**”。
4. 按 ▼ 直到希望更改的设置突出显示。

设置	说明
“ 1. 份数 ”	设置要打印的份数。
“ 2. 布局/图像大小 ”	<p>选取“布局/图像大小”菜单，可在其中选择每页要打印的图像数，也可以选择要打印的照片尺寸。</p> <ul style="list-style-type: none"> — 如果要选择标准打印照片尺寸，请从菜单中选择“选择每页的图像数”。如果旋转了某些照片准备打印，则使用该选项后会放弃这些旋转设置。 — 如果要打印相册页，请选择该菜单中的“选择图像大小”。如果旋转了某些照片准备打印，则使用该选项后仍会保留这些旋转设置。
“ 3. 纸张尺寸 ”	<p>为当前打印作业选择纸张尺寸。默认的“自动”设置是 letter 或 A4（大尺寸）还是 10 x 15 cm（小尺寸），具体情况因国家（地区）而异。当“纸张尺寸”和“纸张类型”都设为“自动”时，HP All-in-One 会为当前打印作业选择最佳的打印选项。可以使用其他“纸张尺寸”设置来替换自动设置。</p>
“ 4. 纸张类型 ”	<p>为当前打印作业选择纸张类型。“自动”设置允许 HP All-in-One 自动检测并设置纸张类型。当“纸张尺寸”和“纸张类型”都设置成“自动”时，HP All-in-One 会为当前打印作业选择最合适的选项。可以使用其他“纸张类型”设置来取代自动设置。</p>
“ 5. 智能聚焦 ”	<p>启用或禁用照片自动数字清晰功能。“智能聚焦”只影响打印的照片。它不会改变彩色图形显示屏上照片的显示效果，也不会影响存储卡上的实际图像文件。默认情况下将启用“智能聚焦”。</p>

设置	说明
“6. 适应性照明”	可以使颜色暗的照片变亮。“适应性照明”只影响打印的照片。它不会更改照片在彩色图形显示屏上的显示和存储卡上的实际图像文件。默认情况下，“适应性照明”处于关闭状态。
“7. 日期戳”	可以在各图像顶部打印日期和时间，也可以只打印日期。日期和时间由截取或修改图像时保存的 EXIF 标记确定。日期和时间设置不会显示在彩色图形显示屏上。只会出现在打印的照片上。默认情况下，“日期戳”处于关闭状态。
“8. 视频增强”	可以在打印时增强视频帧。HP All-in-One 会自动启用该增强功能。它不会更改视频帧在彩色图形显示屏上的显示和实际视频文件。使用该选项可能会影响打印所选视频帧的时间。默认情况下，“视频增强”处于关闭状态。
“9. 设置新的默认值”	将当前的“打印选项”设置保存为新的默认设置。

- 更改设置，然后按 **OK**。
- 再次按**照片菜单**返回到照片显示屏。

将照片保存到计算机中

使用数码相机照相后，可立即将其打印出来或保存到计算机中。要将照片保存到计算机中，可以取出相机中的存储卡，然后将其插入 HP All-in-One 的相应存储卡插槽中。还可以将相机设为存储模式，然后将其连接到前置 USB 端口以将照片保存到计算机中。

有关连接存储模式数码相机的信息，请参阅[连接存储设备](#)。有关插入存储卡的详细信息，请参阅[插入存储卡](#)。



注意 在 HP All-in-One 中，一次只能使用一张存储卡。此外，还不能同时使用存储卡和存储设备或 PictBridge 模式相机。

- 将存储卡插入 HP All-in-One 的相应插槽中，或将存储设备连接到前置 USB 端口上。

读取文件时存储卡插槽旁边的状态指示灯闪烁。

如果没有正确插入存储卡，存储卡插槽旁边的状态指示灯将呈黄色闪烁，并且彩色图形显示屏上会出现一条错误消息，如“**存储卡插反**”或“**未完全插入卡**”。



小心 正在访问存储卡时，请勿取出存储卡。否则可能会损坏存储卡中的文件。只有当存储卡插槽旁的指示灯停止闪烁时，才能安全地取出存储卡。

2. 执行下列操作之一：

- 使用 USB 电缆将 HP All-in-One 直接连接到计算机上后，计算机上将出现传输对话框。按照计算机屏幕上的提示将照片保存到计算机中。有关传输软件对话框的详细信息，请参阅软件随附的屏幕“HP Image Zone 帮助”。
- 如果 HP All-in-One 在网络中，您必须按**照片菜单**，按 ▼ 直到“**传输到计算机**”突出显示，然后按 **OK**。然后从显示的列表中选择计算机。返回到您的计算机，并按照屏幕上的提示选择传输选项。

按照屏幕上的提示操作完毕后，存储卡或存储设备中的照片将保存到计算机中。

- **对于 Windows:** 默认情况下，文件根据照片的拍摄日期保存到相应的年月文件夹中。这些文件夹创建在 Windows XP 和 Windows 2000 的 **C:\Documents and Settings\username\My Documents\My Pictures** 文件夹下。
 - **对于 Mac:** 默认情况下，文件保存到计算机的**硬盘驱动器：用户：用户名：图片：HP 照片**文件夹中。
3. 照片指示灯停止闪烁并一直亮着时，说明 HP All-in-One 完成读取存储卡。彩色图形显示屏上将出现第一幅照片。
要浏览照片，请按 ◀ 或 ▶ 向前或向后浏览照片，一次只能浏览一幅照片。按住 ◀ 或 ▶ 可快速向前或向后浏览照片。

与亲友共享照片

可以使用 HP Instant Share 在线服务轻松与亲友共享照片。使用 HP Instant Share 可以通过电子邮件将照片发送给其他人、将照片上载到在线相册或照片冲洗服务中心、将照片发送到联网的 HP All-in-One 以进行打印。



注意 此处所述服务因您所在的国家（地区）而异。您所在的国家（地区）可能未提供此处所述的某些服务。

为了充分利用 HP All-in-One 控制面板提供的 HP Instant Share 功能，您必须在 HP All-in-One 上设置 HP Instant Share。有关设置 HP Instant Share 的详细信息，请参阅屏幕“HP Image Zone 帮助”。

有关 HP Instant Share 其他功能的详细信息，请参阅屏幕“HP Image Zone 帮助”。

共享照片

1. 将存储卡插入 HP All-in-One 的相应插槽中，或将存储设备连接到前置 USB 端口上。
2. 按 ◀ 或 ▶，直至要发送的照片显示在彩色图形显示屏上，然后按 **OK**。

3. 按 **HP Instant Share**。

- 使用 USB 电缆将 HP All-in-One 直接连接到 Windows 计算机上后，计算机上会打开“HP Image Zone”软件。并显示“HP Instant Share”选项卡。照片的缩略图显示在选择窗格中。
- 使用 USB 电缆将 HP All-in-One 直接连接到 Mac 上后，计算机上将开启“HP Instant Share”客户端应用软件。照片的缩略图显示在“HP Instant Share”窗口中。
- HP All-in-One 联网后，彩色图形显示屏上将出现“**共享菜单**”。

7 与亲友共享图像

可以使用 HP Instant Share 在线服务轻松与亲友共享图像。使用 HP Instant Share 可以将图像发送给您的亲友，如果 HP All-in-One 已联网且已注册支持 HP Instant Share，也可以从其他人那里接收图像以查看并打印。

为了充分利用联网 HP All-in-One 的控制面板中提供的 HP Instant Share 功能，您必须在 HP All-in-One 上设置 HP Instant Share。如果已安装了“HP Image Zone”软件，则请按下联网 HP All-in-One 的控制面板上的 **HP Instant Share** 按钮，以启动已联网计算机上的设置向导。有关在 HP All-in-One 上设置 HP Instant Share 以及使用本章所述任一功能的详细信息，请参阅屏幕“HP Image Zone 帮助”。有关“HP Image Zone 帮助”的详细信息，请参阅[使用屏幕帮助](#)。

将图像发送给其他人

可以使用 HP Instant Share 免费在线服务轻松将图像发送给亲朋好友。使用 HP Instant Share 可以通过电子邮件将图像的缩略预览图发送给亲朋好友。他们可以在方便的时候从 HP Instant Share 服务器获取实际尺寸的图像，而不是等待通过他们的电子邮件提供商下载大尺寸图像。



提示 您还可使用 HP Instant Share 来发送文档，就像使用传真机一样。从玻璃板上扫描文档，然后使用 HP Instant Share 将扫描的文档发送到接收人的电子邮件地址。

如果您的某个亲友有已注册支持 HP Instant Share 的联网 HP 设备，则还可以直接将图像发送到其 HP 设备以进行打印。此外，还可以将图像上载到在线相册或照片冲洗服务中心（您可以在那里订购专业的高质量图像打印）。



注意 此处所述服务因您所在的国家（地区）而异。您所在的国家（地区）可能未提供此处所述的某些服务。

发送图像

→ 请先按下 HP All-in-One 的控制面板上的 **HP Instant Share** 按钮。然后按照屏幕说明进行操作。

接收其他人发来的图像

如果 HP All-in-One 已联网且已注册支持 HP Instant Share，则 HP Instant Share 的其他用户可以将图像直接发送到 HP All-in-One。图像是存储在服务器上供用户打印前查看，还是在用户接收后自动打印，取决于您设置的接收图像的权限。

除了打印从其他人那里接收到的图像外，还可以将图像集转发给其他共享目的地，或将图像集保存到与 HP All-in-One 连接的存储卡或存储设备中。

使用这些功能之一

→ 请先按下 HP All-in-One 的控制面板上的 **HP Instant Share** 按钮。然后按照屏幕说明进行操作。



注意 使用 USB 电缆将 HP All-in-One 直接连接到计算机后，用户不能将图像直接发送到 HP All-in-One 中。本节信息对您并不适用。但是，HP Instant Share 用户还可通过电子邮件将图像发送给您。

打印图像前查看

根据所选的设置以及在设置 HP Instant Share 时授予的权限，您接收的图像可能会保存在服务器上以供您在打印之前查看。如果打开了“**自动检查**”，则 HP All-in-One 将自动定期检查 HP Instant Share 服务器以查看是否有人给您发送了图像。如果 HP Instant Share 服务器上有发送给您的图像，彩色图形显示屏底部的 HP Instant Share 图标将变为蓝色。

有关 HP Instant Share 图标的详细信息，请参阅彩色图形显示屏图标。

打印图像前不查看

根据所选的设置以及设置 HP Instant Share 时授予的权限，HP All-in-One 可能会自动打印所接收图像集中的图像。为了实现这种功能，必须执行下列操作：

- 为 HP Instant Share 开启“**自动检查**”。
- 授予一个或多个 HP Instant Share 用户向 HP All-in-One 直接发送图像的权限，以便自动打印。

如果满足了这两个条件，则 HP All-in-One 将自动打印从获得授权用户那里接收的图像。

从远程位置通过 HP All-in-One 进行打印

可以使用 HP Instant Share 帐户从 Windows 计算机通过使用 HP Instant Share 注册的联网 HP 设备进行打印。例如，您可以在咖啡店里使用笔记本电脑中的 HP 远程打印机驱动程序通过家里的联网 HP All-in-One 进行打印。如果某个亲友没有打印机，他可以将 HP 远程打印机驱动程序下载到他的计算机上，然后经过您的授权，通过您的 HP All-in-One 进行打印。

HP 远程打印机驱动程序安装在安装了 HP All-in-One 软件的 Windows 计算机上。如果要将 HP 远程打印机驱动程序安装在其他 Windows 计算机（例如笔记本）上，则可以安装 HP All-in-One 随附的“HP Image Zone”软件，也可以从 HP 网站上下载 HP 远程打印机驱动程序。

请访问 www.hp.com 并在 HP 网站中搜索短语“HP Instant Share 远程打印”。



注意 要从 HP 网站上下载 HP 远程打印机驱动程序，HP 建议使用宽带或其他高速 Internet 连接。HP 不推荐使用拨号上网连接。使用宽带连接下载 HP 远程打印机驱动程序大约需要 3 到 5 分钟。

- 一旦安装了 HP 远程打印机驱动程序，您便可通过 HP All-in-One 进行远程打印，方法是：从任一软件应用程序的“文件”菜单中选择“打印”并选择“HP 远程打印机”作为您使用的打印机。

配置 HP Instant Share

使用这里介绍的选项，您可以定制 HP Instant Share 为您工作的方式。有关这些设置中任何一种设置的详细信息，请参阅屏幕“HP Image Zone 帮助”。

1. 按控制面板上的**设置**。
2. 按 ▼ 突出显示“**HP Instant Share**”，然后按 **OK**。
将出现“**HP Instant Share 选项**”菜单。它包含以下用于配置 HP Instant Share 工作方式的选项。

“ 管理帐户 ”	启动计算机中的“HP Instant Share”软件，您可以登录并执行高级设置，如添加共享目的地和为了从特定个体接收图像而进行首选项配置。
“ 显示设备名称 ”	在注册 HP All-in-One 支持 HP Instant Share 时显示分配给该设备的名称。如果您需要其他 HP Instant Share 用户直接给 HP All-in-One 发送图像进行打印，则需要将此名称发送给其他用户。
“ 接收选项 ”	使用此选项可以对 HP All-in-One 进行模式设置：在接收图像时是使用“ 专用 ”模式，还是使用“ 开放 ”模式。 <ul style="list-style-type: none"> – 在“专用”模式下，HP All-in-One 只接受从您指定的授权用户处发送来的图像。 – 在“开放”模式下，任何知道您设备名称的 HP Instant Share 用户都可将图像发送至 HP All-in-One。
“ 默认打印尺寸 ”	使用此选项您可指定打印您所接收图像的尺寸（如果没有预先设定的尺寸）。 您可将图像设置为按指定尺寸打印，如 10 x 15 厘米，或者可以将其设置为与当前主纸盒中加载的纸张大小相适合的尺寸。
“ 自动检查 ”	配置 HP All-in-One 以定期检查 HP Instant Share 服务器是否收到图像。

	<p>提示 如果您准备休假，可能想将此设置关闭，则在纸张用完时，设备将不会重新加载进纸盒。如果您将“自动检查”设置为“关闭”，则通过按 HP Instant Share 按钮并选择“接收”便可随时检查接收的图像。</p>
<p>“删除集合”</p>	<p>使用此选项您可从“已接收”菜单中删除已接收的图像集合。图像集过期前会一直保存在 HP Instant Share 服务器上。</p>
<p>“重置 HP Instant Share”</p>	<p>清除 HP All-in-One 中保存的 HP Instant Share 设置，包括设备名称和其他帐户信息。如果您曾选择转售或放弃 HP All-in-One，此选项可保护您的隐私。HP Instant Share 不再将 HP All-in-One 认作是用于发送和接收图像的注册设备。</p> <p>提示 如果您无意中选择了此选项，则请使用相同的 HP Passport 帐户再对 HP All-in-One 进行注册。会为设备分配一个与以前相同的设备名称。还将重新应用共享目的地和设置。</p>

8 使用复印功能

HP All-in-One 能够在各种类型的纸张上生成高质量的彩色和黑白副本。本章介绍如何进行复印、预览复印作业、选择要裁剪的区域以及更改其他复印设置。

 **提示** 为了确保标准复印项目的最佳复印效果，请将纸张尺寸设置成“**Letter**”或“**A4**”，然后将纸张类型和复印质量分别设置成“**普通纸**”和“**快速**”。

此《使用手册》提供了一些复印功能的示例，可以帮助您开始使用 HP All-in-One 进行复印。浏览 HP All-in-One 软件随附的屏幕“HP Image Zone 帮助”可以查看您的 HP All-in-One 支持的与复印设置相关的所有信息。例如，屏幕“HP Image Zone 帮助”提供了复印多页文档、增加复印的光照区域等相关信息。有关“HP Image Zone 帮助”的详细信息，请参阅[使用屏幕帮助](#)。

进行复印

可以从控制面板进行高质量复印。

从控制面板进行复印

1. 在纸盒中放入纸张。
2. 将复印原件正面朝下放到玻璃板的右下角。
3. 请执行下列某项操作：
 - 按**开始复印/黑白**启动黑白复印作业。
 - 按**开始复印/彩色**启动彩色复印作业。



注意 如果是彩色原件，按**开始复印/黑白**会复印出彩色原件的黑白副本；而按**开始复印/彩色**则会复印出彩色原件的彩色副本。

更改复印设置

可以自定义 HP All-in-One 的复印设置以处理几乎所有任务。

在更改复印设置时，更改只适用于当前的复印作业。要将更改的设置应用于以后的复印作业，您必须将更改设置为默认设置。

如果只为当前作业更改复印设置

1. 按“**复印菜单**”。
2. 按与要输入的设置相对应的数字按钮。从下列选项中选择：
 - “**1. 份数**”
 - “**2. 复印预览**”
 - “**3. 缩小/放大**”
 - “**4. 裁剪**”
 - “**5. 纸张尺寸**”

- “6. 纸张类型”
 - “7. 复印质量”
 - “8. 较浅/较深”
 - “9. 增强”
 - “0. 设置新的默认值”
3. 按 ▼ 突出显示合适的设置，然后按 **OK**。
 4. 在对所有可应用的设置进行更改后，按**开始复印/彩色**或**开始复印/黑白**启动复印作业。

将当前设置保存为以后作业的默认设置

1. 根据需要对“**复印菜单**”中的设置进行相应的更改。
2. 按 ▼ 从“**复印菜单**”中选择“**设置新的默认值**”。
3. 按 **OK** 接受新的默认设置。

浏览屏幕“HP Image Zone 帮助”可学习如何执行特殊的复印项目，如放大或缩小副本、将多页复印于一页，以及对复印质量进行改进。

预览复印作业

可以使用“**复印预览**”在彩色图形显示屏上预览复印作业。

在以下情况下会显示预览：选择“**复印菜单**”中的“**复印预览**”时，或更改下列复印设置时：

- “**缩小/放大**”
- “**纸张尺寸**”
- “**纸张类型**”
- “**裁剪**”

更改上述任何设置都会自动在彩色图形显示屏上显示复印预览效果。而不必先选择“**复印预览**”。但是，预览中可能会有重叠的文字或图形。如果希望获得精确清晰的预览，或希望在不更改任何设置的情况下预览复印作业，请按此处所述选择“**复印菜单**”中的“**复印预览**”。



注意 必须明确选择相应的复印设置，以确保获得精确的预览。自动设置不会根据放入的纸张尺寸和类型进行复印作业，而是使用默认设置。

从控制面板预览复印

1. 按**复印菜单**显示“**复印菜单**”。
2. 按 ▼ 直到“**复印预览**”突出显示，然后按“**OK**”。
3. 请执行下列某项操作：
 - 按 **OK** 接受预览并返回“**复印菜单**”。
 - 按 ► 重新扫描原件。

制作照片的无边界副本

可以使用大尺寸和小尺寸照片纸制作无边界副本。为了获得最佳照片复印效果，请在纸盒中放入照片纸，然后更改复印设置，设置正确的纸张类型和照片增强模式。

1. 在纸盒中放入照片纸。
可以将最大尺寸为 10 x 15 厘米的照片纸（不带裁剪边）放入照片纸盒中。但较大尺寸的照片纸必须放入主纸盒中。
2. 将照片复印原件正面朝下放到玻璃板的右下角。
在玻璃板上放置照片时，应让照片较长的一边紧贴着玻璃板的下边。
3. 按**复印菜单**显示“**复印菜单**”。
4. 按 **▼** 突出显示“**缩小/放大**”，然后按“**OK**”。
5. 按 **▼** 突出显示“**填充整页**”，然后按“**OK**”。
6. 按**开始复印/黑白**或**开始复印/彩色**。

HP All-in-One 将为照片原件制作一份无边界副本，如下所示。



提示 如果输出副本不是无边界的，则请将纸张尺寸设为适当的无边界纸张尺寸，将纸张类型设为“**照片纸**”，然后重试。

有关更改复印设置的详细信息，请参阅[更改复印设置](#)。

裁剪原件

在复印原件之前，您必须从“**复印菜单**”的“**裁剪**”设置中选择要复印的区域。选择“**裁剪**”设置会进行扫描并在彩色图形显示屏上显示原件的预览。

裁剪功能会更改图像的尺寸，从而减小其实际尺寸。



提示 可以通过更改“**缩小/放大**”设置重新调整裁剪过的图像尺寸。“**填充整页**”用于制作裁剪过的图像的无边界副本。“**适合页面**”用于制作有边界副本。放大裁剪过的图像可能会影响打印质量，具体情况取决于图像的分辨率。

从控制面板裁剪图像

1. 按**复印**显示“**复印菜单**”。
2. 按 **▼** 直到“**裁剪**”突出显示，然后按**OK**。
3. 使用箭头键确定裁剪区域的左上角位置。
4. 按 **OK**。
5. 使用箭头键确定裁剪区域的右下角位置。
6. 按 **OK**。

在彩色图形显示屏上显示裁剪过的图像。

停止复印

→ 要停止复印，请按控制面板上的**取消**按钮。

9 从计算机打印

任何具有打印功能的软件应用程序都可以使用 HP All-in-One。在 Windows 计算机或 Mac 上打印时，操作步骤稍有不同。请根据使用的操作系统，按照本章中的说明执行操作。

除了本章中介绍的打印功能，还可以从存储卡、数码相机或其他存储设备直接打印图像。还可以从受支持的 Bluetooth 设备（如可拍照手机或个人数字助理 (PDA)）进行打印；以及在“HP Image Zone”打印项目中使用扫描的图像。

- 有关从存储卡或数码相机打印的详细信息，请参阅[使用照片和视频功能](#)。
- 有关执行特殊打印作业或使用“HP Image Zone”软件打印图像的详细信息，请参阅屏幕“HP Image Zone 帮助”。
- 有关通过远程设备打印的详细信息，请参阅屏幕“HP Image Zone 帮助”。

此《使用手册》提供了一些打印功能的示例，可以帮助您从软件应用程序开始使用 HP All-in-One 进行打印。浏览 HP All-in-One 软件随带的屏幕“HP Image Zone 帮助”可以查看 HP All-in-One 支持的与打印设置相关的所有信息。例如，屏幕“HP Image Zone 帮助”提供如何打印海报、如何在一个页面上打印多个页面等有关信息。有关“HP Image Zone 帮助”的详细信息，请参阅[使用屏幕帮助](#)。

从软件程序中打印

大部分打印设置由进行打印的软件应用程序或 HP ColorSmart 技术自动处理。只有当更改打印质量、在特定类型的纸张上打印或使用特殊功能时，才需要手动更改设置。

从软件程序打印 (Windows)

1. 确保纸盒中有纸。
2. 在软件程序的“文件”菜单中，单击“打印”。
3. 选择 HP All-in-One 作为打印机。
4. 如果需要更改设置，请单击按钮，打开“属性”对话框。
根据所使用的软件程序，该按钮可能叫作“属性”、“选项”、“打印机设置”、“打印机”或“首选项”。
5. 使用“纸张/质量”、“完成”、“效果”、“基本”和“颜色”选项卡中提供的功能，为打印作业选择合适的选项。



提示 通过在“打印快捷方式”选项卡上选择一个预定义的打印任务，可以轻松地为打印作业选择合适的选项。在“您要进行何种操作？”列表中单击某个类型的打印任务。该打印任务类型的默认设置已设置好，其摘要显示在“打印快捷方式”选项卡中。如有必

要，可以在此处调整设置，或在“属性”对话框的其他选项卡上更改设置。

6. 单击“确定”关闭“属性”对话框。
7. 单击“打印”或“确定”开始打印。

从软件程序打印 (Mac)

1. 确保纸盒中有纸。
2. 开始打印前，从“选配器”（OS 9）、“打印中心”（OS X v 10.2 或更低版本）或“打印机设置实用程序”（OS X v 10.3 或更高版本）中选择 HP All-in-One。
3. 从软件程序的“文件”菜单中，选择“页面设置”。
出现“页面设置”对话框，可以在其中指定纸张大小、打印方向和缩放比例。
4. 指定页面属性：
 - 选择纸张大小。
 - 选择打印方向。
 - 输入缩放百分比。



注意 在 OS 9 上，“页面设置”对话框中还包含打印镜像（或反向）图像以及调整双面打印的页边距的选项。

5. 单击“确定”。
6. 从软件程序的“文件”菜单中，选择“打印”。
将出现“打印”对话框。如果使用的是 OS 9，将打开“常规”面板。如果使用的是 OS X，将打开“份数和页数”面板。
7. 根据项目需要，在弹出式菜单中更改每一个打印设置选项。
8. 单击“打印”开始打印。

更改打印设置

您可以自定义 HP All-in-One 的打印设置以处理几乎所有的打印任务。对计算机打印设置进行的更改只适用于软件打印作业。

有关从 HP All-in-One 更改照片打印设置的详细信息，请参阅[设置照片打印选项](#)。

Windows 用户

更改打印设置前，应该决定是仅要为当前打印作业更改设置，还是要使设置成为以后所有打印作业的默认设置。如何显示打印设置取决于希望将所作的更改应用于以后所有的打印作业还是仅应用于当前的打印作业。

更改将来所有作业的打印设置

1. 在“HP 解决方案中心”中，单击“设置”，指向“打印设置”，然后单击“打印机设置”。
2. 更改打印设置，然后单击“确定”。

更改当前作业的打印设置

1. 在软件程序的“文件”菜单中，单击“打印”。
2. 确保选择了 HP All-in-One 打印机。
3. 单击按钮打开“属性”对话框。
根据所使用的软件程序，该按钮可能叫作“属性”、“选项”、“打印机设置”、“打印机”或“首选项”。
4. 更改打印设置，然后单击“确定”。
5. 在“打印”对话框中，单击“打印”或“确定”以打印作业。

Mac 用户

使用“页面设置”和“打印”对话框更改打印作业的设置。使用的对话框取决于要更改的设置。

更改纸张大小、打印方向或缩放百分比

1. 开始打印前，从“选配器”（OS 9）、“打印中心”（OS X v 10.2 或更低版本）或“打印机设置实用程序”（OS X v 10.3 或更高版本）中选择 HP All-in-One。
2. 从软件程序的“文件”菜单中，选择“页面设置”。
3. 更改纸张大小、打印方向和缩放百分比，然后单击“确定”。

更改其他打印设置

1. 开始打印前，从“选配器”（OS 9）、“打印中心”（OS X v 10.2 或更低版本）或“打印机设置实用程序”（OS X v 10.3 或更高版本）中选择 HP All-in-One。
2. 从软件程序的“文件”菜单中，选择“打印”。
3. 更改打印设置，然后单击“打印”打印作业。

停止打印作业

既可以从 HP All-in-One，也可以从计算机停止打印作业，但是相比之下，HP 建议从 HP All-in-One 停止打印以获得更好的结果。



注意（Windows 用户）尽管大多数为 Windows 设计的软件程序都使用 Windows 打印后台处理程序，但您的软件程序可能无法使用该程序。不使用 Windows 打印后台处理程序的软件程序的示例是 Microsoft Office 97 中的 PowerPoint。

如果使用以下方法无法取消打印作业，请参阅软件程序的联机帮助中有关取消后台打印的说明。

从 HP All-in-One 停止打印作业

- 按控制面板上的**取消**。请注意彩色图形显示屏上显示的“**打印已取消**”信息。如果没有出现该信息，请再按**取消**。

从计算机停止打印作业（Windows 9x 或 2000 用户）

1. 在 Windows 任务栏上，单击“开始”，指向“设置”，然后单击“打印机”。
2. 双击 HP All-in-One 图标。



提示 也可以双击 Windows 任务栏上的打印机图标。

3. 选择要取消的打印作业。
4. 在“文档”菜单中，单击“取消打印”或“取消”，或按键盘上的 DELETE 键。

取消打印可能需要一小段时间。

从计算机停止打印作业（Windows XP 用户）

1. 在 Windows 任务栏上，单击“开始”，然后单击“控制面板”。
2. 打开“打印机和传真”控制面板。
3. 双击 HP All-in-One 图标。



提示 也可以双击 Windows 任务栏上的打印机图标。

4. 选择要取消的打印作业。
5. 在“文档”菜单中，单击“取消打印”或“取消”，或按键盘上的 DELETE 键。

取消打印可能需要一小段时间。

从计算机停止打印作业（OS X 用户）

1. 从“应用程序：实用程序”文件夹中打开“打印中心”（v 10.2 或更低版本）或“打印机设置实用程序”（v 10.3 或更高版本）。
2. 从“打印机”菜单中，选择“显示作业”。
3. 选择要取消的打印作业。
4. 单击“删除”。

取消打印可能需要一小段时间。

从计算机停止打印作业（OS 9 用户）

1. 双击桌面上的 HP All-in-One 打印机图标。
2. 选择要取消的打印作业。
3. 单击废纸篓图标按钮。

取消打印可能需要一小段时间。

10 使用扫描功能

本章包含有关扫描到计算机上的应用程序、HP Instant Share 目的地以及存储卡或存储设备的信息。

扫描是将文本或图片转换成计算机电子格式的过程。可以扫描绝大部分东西（照片、杂志文章及文本文档等），只要注意不要划伤 HP All-in-One 的玻璃板即可。通过将图像扫描到存储卡或存储设备上，可以使图像更便于携带。



注意 在 Mac 系统中，您可更改“HP Scan”或“HP Scan Pro”的默认扫描设置。详细信息，请参阅屏幕“HP Image Zone 帮助”。

扫描图像

有关如何从计算机进行扫描以及如何对扫描图像进行调整、调整尺寸、旋转、裁剪和锐化操作的信息，请参阅软件随附的屏幕“HP Image Zone 帮助”。

要使用扫描功能，您的 HP All-in-One 和计算机必须已经相连且已打开。扫描前，还必须已经安装 HP All-in-One 软件并在计算机上运行。要确认 HP All-in-One 软件是否正在 Windows 计算机上运行，请在屏幕右下方的系统托盘中查找 HP All-in-One 图标（紧挨着时间栏）。在 Mac 上，HP All-in-One 软件始终都在运行。



注意 关闭 Windows 系统托盘中的 HP 数码成像监视器图标可能会使 HP All-in-One 的某些扫描功能无法工作，导致出现“**无连接**”错误消息。如果发生这种情况，必须重新启动计算机或启动“HP Image Zone”软件才能恢复所有功能。

将原件扫描到计算机上

可以直接从控制面板扫描放置在玻璃板上的原件。



注意 本节中所示菜单会根据计算机操作系统的不同以及您设置为“HP Image Zone”扫描目的地的应用程序的不同而呈现出不同的内容。

如果使用 OS X v 10.2.3 或更高版本，您将使用“HP Scan Pro”而不是“HP 扫描”。详细信息，请参阅“HP Image Zone 帮助”中的“HP Scan Pro”一节内容。

1. 将原件打印面朝下放到玻璃板的右下角。
2. 如果**开始扫描**按钮不亮，请按下它。
 - 使用 USB 电缆将 HP All-in-One 直接连接到计算机上后，彩色图形显示屏上将出现“**扫描到**”菜单。跳到步骤 4。
 - HP All-in-One 联网后，彩色图形显示屏上将显示“**扫描菜单**”。继续进行下一步。

3. 如果将 HP All-in-One 连接到网络中的一台或多台计算机，请执行下列操作：
 - a. 按 ▼ 直到“**选择计算机**”突出显示，然后按 **OK**。
将出现“**选择计算机**”菜单，其中列出了与 HP All-in-One 相连的计算机。



注意 “**选择计算机**”菜单除了列出通过网络连接的计算机外，还可能列出通过 USB 连接的计算机。

- b. 按 **OK** 选择默认计算机，也可以使用箭头按钮突出显示其他计算机，然后按 **OK**。
显示“**扫描到**”菜单，列出了包括应用程序在内的扫描目的地。
4. 按 **OK** 选择用于接收扫描的默认应用程序，也可以使用箭头按钮突出显示其他应用程序，然后按 **OK**。



提示 要强制使用黑白扫描，请按**开始复印/黑白**，而不是按 **OK**。

扫描的预览图像显示在计算机上的“HP 扫描” (Windows) 或“HP Scan Pro” (Mac) 窗口中，在此窗口中可以编辑图像。

5. 编辑预览图像。完成后，单击“接受”。
有关编辑预览图像的详细信息，请参阅软件随附的屏幕“HP Image Zone 帮助”。
HP All-in-One 将扫描结果发送到选中的应用程序中。例如，如果选择了“HP Image Zone”，它将自动打开并显示图像。

将原件扫描到存储卡或存储设备中

可以以 JPEG 格式将扫描图像发送到当前插入的存储卡中或当前连接到前置 USB 端口的存储设备中。这样可以使用照片打印选项打印扫描图像的无边界输出和相册页。



注意 如果 HP All-in-One 已连接到网络，则只能将扫描图像发送到通过网络共享的存储卡或存储设备中。详细信息，请参阅屏幕“HP Image Zone 帮助”。

1. 将原件打印面朝下放到玻璃板的右下角。
2. 如果**开始扫描**按钮不亮，请按下它。
 - HP All-in-One 联网后，将出现“**扫描菜单**”，列出各种选项或目的地。默认目的地是您使用该菜单最后一次选中的目标。
 - 如果 HP All-in-One 直接连接到计算机，则将显示“**扫描到**”菜单。
3. 按 ▼ 突出显示“**存储设备**”，然后按 **OK**。
HP All-in-One 扫描图像并将文件以 JPEG 格式保存到存储卡或存储设备中。

停止扫描

→ 要停止扫描，请按控制面板上的**取消**按钮。

与亲友共享扫描图像

可以通过电子邮件附件的形式或使用 HP Instant Share 发送扫描图像，与亲朋好友共享。

以电子邮件附件形式发送

可将扫描图像保存到计算机中，然后以电子邮件附件形式发送该扫描图像。

有关保存扫描图像的信息，请参阅[将原件扫描到计算机上](#)。

有关以电子邮件附件形式发送扫描图像的详细信息，请参阅软件随附的屏幕“HP Image Zone 帮助”。

使用 HP Instant Share 发送

可以使用 HP Instant Share 免费在线服务轻松与亲友共享所扫描的图像。使用 HP Instant Share 可以通过电子邮件将图像发送给其他人、将照片上载到在线相册或照片冲洗服务中心、将图像发送到其他联网的 HP All-in-One 以进行打印。



注意 此处所述服务因您所在的国家（地区）而异。您所在的国家（地区）可能未提供此处所述的某些服务。

为了充分利用联网 HP All-in-One 的控制面板中提供的 HP Instant Share 功能，您必须在 HP All-in-One 上安装 HP Instant Share。有关设置和使用 HP Instant Share 的详细信息，请参阅屏幕“HP Image Zone 帮助”。

有关使用 HP Instant Share 共享扫描图像的详细信息，请参阅屏幕“HP Image Zone 帮助”。

打印扫描的图像

可以使用“HP Image Zone”软件打印扫描图像。详细信息，请参阅屏幕“HP Image Zone 帮助”。

编辑扫描图像

可以使用“HP Image Zone”软件编辑扫描图像。还可以使用光学字符识别 (OCR) 软件编辑扫描的文档。

编辑扫描照片或图形

可以使用“HP Image Zone”软件编辑扫描的照片或图形。使用该软件可以调节亮度、对比度及色彩饱和度等。还可以使用“HP Image Zone”软件旋转图像。

详细信息，请参阅屏幕“HP Image Zone 帮助”。

编辑扫描文档

扫描文本（也称为光学字符识别或 OCR）可以将杂志文章、图书或其他出版物的内容作为可随意编辑的文字扫描到常用的字处理软件及其他程序中。为了获得最佳效果，必须学会正确使用 OCR。第一次使用 OCR 软件时，不要指望扫描的文本文档能够完全正确。使用 OCR 软件需要一些技巧，要花费时间去练习才能熟练掌握。有关扫描文档（特别是图文混合的文档）的详细信息，请参阅 OCR 软件随附的文档。

11 订购耗材

您可以从 HP 网站在线订购 HP 产品，如推荐类型的纸张、墨盒和附件。

订购纸张、投影胶片或其他介质

要订购“HP 高级纸”、“HP 超高级照片纸”或“HP 高级喷墨投影胶片”等介质，请访问 www.hp.com/learn/suresupply。如果出现提示，请选择您的国家（地区），根据提示选择您的产品，然后单击页面上其中一个购物链接。

订购墨盒

墨盒再订购编号因国家（地区）而异。如果本手册中列出的再订购编号与当前安装在 HP All-in-One 中的墨盒上的编号不匹配，请订购与当前已安装的墨盒编号相同的新墨盒。HP All-in-One 支持下列墨盒。

墨盒	HP 再订购编号
HP 黑色喷墨墨盒	#850
	#851
	#853
HP 三色喷墨墨盒	#854
	#855
	#857
HP 彩色照片喷墨墨盒	#858
HP 灰色照片喷墨墨盒	#100

还可以通过执行以下操作，查找您的设备支持的所有墨盒的再订购编号：

- **Windows 用户：**在“HP 解决方案中心”中，单击“设置”，指向“打印设置”，然后单击“打印机工具箱”。单击“估计墨水量”选项卡，然后单击“墨盒订购信息”。
- **Mac 用户（OS 10.1 及更高版本）：**在“HP Image Zone”中，单击“设备”选项卡。在“选择设备”区域中，单击 HP All-in-One 的图标。在“设备选项”区域，单击“设置”，然后选择“维护打印机”。如果出现提示，请选择 HP All-in-One，然后单击“实用程序”。从弹出式菜单中，选择“耗材”。
- **Mac 用户（OS 9）：**在“HP 控制器”中，单击“设置”，然后选择“维护打印机”。打开“选择打印机”窗口。根据 HP All-in-One 的连接方式选择合适的选项卡，然后选择您的设备并单击“实用程序”。从弹出式菜单中，选择“耗材”。

另外，可以联系当地的 HP 销售商或访问 www.hp.com/support，以确认您所在国家（地区）的墨盒再订购编号。

要为 HP All-in-One 订购墨盒，请访问 www.hp.com/learn/suresupply。如果出现提示，请选择您的国家（地区），根据提示选择您的产品，然后单击页面上其中一个购物链接。

订购附件

要为 HP All-in-One 订购附件（如 Bluetooth 打印机适配器），请访问 www.hp.com/learn/suresupply。如果出现提示，请选择您的国家（地区），根据提示选择您的产品，然后单击页面上其中一个购物链接。

您的 HP All-in-One 可能支持下列附件，具体情况取决于您所在的国家（地区）。

附件和 HP 型号	说明
HP bt300 或 HP bt400 series Bluetooth® 无线打印机适配器	可以使您从 Bluetooth 设备打印到 HP All-in-One。此附件插入 HP All-in-One 前置 USB 端口，并接受来自受支持的 Bluetooth 设备（如数字可拍照手机、个人数码助理（PDA）或启用 Bluetooth 的 Windows 或 Macintosh 计算机）的打印作业。

订购其他耗材

要订购其他耗材，如 HP All-in-One 软件、印刷版《使用手册》、《安装手册》或其他客户可更换的零件等，请拨打相应的号码：

- 在美国或加拿大，请拨打 **1-800-474-6836 (1-800-HP invent)**。
- 在欧洲，请拨打 +49 180 5 290220（德国）或 +44 870 606 9081（英国）。

要在其他国家（地区）订购 HP All-in-One 软件，请拨打您所在国家（地区）的电话号码。下面列出的号码在本手册印刷之日是最新的。要获取最新的订购号码清单，请访问 www.hp.com/support。如果出现提示，请选择您的国家（地区），然后单击“联系 HP”以获得有关请求技术支持的信息。

国家（地区）	订购号码
亚太地区（除日本）	65 272 5300
澳大利亚	1300 721 147
欧洲	+49 180 5 290220（德国） +44 870 606 9081（英国）
新西兰	0800 441 147

(续)

国家 (地区)	订购号码
南非	+27 (0)11 8061030
美国和加拿大	1-800-HP-INVENT (1-800-474-6836)

12 维护 HP All-in-One

只需要对 HP All-in-One 进行少许维护。有时候，可能需要清洁玻璃板和盖子衬板，除去表面的灰尘以确保复印和扫描的结果清晰。另外，可能还需要偶尔更换、校准或清洁墨盒。本章介绍了如何使 HP All-in-One 保持最佳工作状态。请根据需要执行简单的维护步骤。

清洁 HP All-in-One

为了确保复印和扫描的结果清晰，可能需要清洁玻璃板和盖子衬板。另外，还需要擦掉 HP All-in-One 外壳上的灰尘。

清洁玻璃板

手印、污渍、头发和灰尘会弄脏玻璃板，降低性能并影响某些功能的精确性，如“[适合页面](#)”。

1. 关闭 HP All-in-One，拔掉电源线，然后打开盖子。
2. 用蘸有无腐蚀性玻璃清洁剂的软布或海绵擦拭玻璃板。

 **小心** 不要在玻璃板上使用研磨剂、丙酮、苯或四氯化碳；它们会损坏玻璃板。不要将液体直接倾倒或喷洒在玻璃板上；液体可能会渗透到玻璃板底下，对设备造成损坏。

3. 用软皮或纤维纱布擦干玻璃板，以免出现污点。

清洁盖子衬板

在 HP All-in-One 盖子下面的白色文档衬板上可能积有碎屑。

1. 关闭 HP All-in-One，拔掉电源线，然后打开盖子。
2. 用蘸有热中性肥皂水的软布或海绵擦拭白色文档衬板。
3. 轻轻地擦拭衬板以清除碎屑。不要用力擦衬板。
4. 用软皮或软布擦干衬板。

 **小心** 不要使用纸制品擦拭，可能会划伤衬板。

5. 如果需要进一步清洁，请使用异丙（摩擦）醇重复上述步骤，然后用湿布仔细擦拭衬板以除去残留的异丙醇。

 **小心** 小心不要将乙醇倒在 HP All-in-One 的玻璃板或油漆过的部分上，因为这可能损害设备。

清洁外壳

用软布或微湿的海绵擦去机壳上的灰尘、污渍和斑点。HP All-in-One 内部无需清洁。不要让液体流进 HP All-in-One 的内部和控制面板。

 **小心** 为避免损坏 HP All-in-One 上油漆过的部分，请不要在控制面板、盖子或设备的其他油漆过的部分上使用乙醇或含乙醇的清洁剂。

检查估计的墨水量

可以轻松地查看墨水量，以确定多长时间后需要更换墨盒。墨水量显示了墨盒中大概剩余的墨水量。

 **提示** 还可以通过打印自检报告来检查是否需要更换墨盒。详细信息，请参阅[打印自检报告](#)。

从控制面板检查墨水量

- ➔ 在彩色图形显示屏底部查找两个墨水量图标，它们显示了安装的两个墨盒中的剩余墨水量。
 - 绿色图标表示三色墨盒的估计墨水量。
 - 黑色图标表示黑色墨盒的估计墨水量。
 - 橙色图标表示照片墨盒的估计墨水量。

如果您使用的墨盒包含非 HP 出品的墨水，则在该墨盒对应的图标处显示一个问号，而不显示墨滴符号。HP All-in-One 无法检测含有非 HP 墨水的墨盒的剩余墨水量。

HP 推荐使用原装 HP 墨盒。原装 HP 墨盒专门为 HP 打印机而设计，并经过测试，以帮助您轻松地持续获得良好效果。

 **注意** HP 无法保证非 HP 墨水的质量或可靠性。由于使用非 HP 墨水造成的打印机故障或损坏，不包括在担保范围内的打印机维护或维修之列。

如果某个颜色的图标显示为一个空心的墨滴，则说明该图标所代表的墨盒只剩下少许墨水，需要立即更换。如果打印质量开始下降，请更换墨盒。有关彩色图形显示屏上的墨水量图标的详细信息，请参阅[彩色图形显示屏图标](#)。

您也可以从计算机中检查墨盒中大概剩余的墨水量。如果计算机与 HP All-in-One 之间使用的是 USB 连接，请参阅屏幕上的“HP Image Zone 帮助”以获取有关通过“打印机工具箱”检查墨水量的信息。

打印自检报告

如果出现打印问题，在更换墨盒前应先打印一份自检报告。该报告提供了一些非常有用的设备信息，其中包括墨盒信息。

1. 在纸盒中放入未使用的 letter、A4 或 legal 普通白纸。
2. 按 **设置** 显示 **设置菜单**。
3. 按 ▼ 直到“**打印报告**”突出显示，然后按 **OK**。
4. 按 ▼ 直到“**自检报告**”突出显示，然后按 **OK**。

HP All-in-One 将打印自检报告，从中可以找出打印问题的原因。

5. 确保测试图案连贯，网格完整。
如果图案中有多条线不连贯，则表示墨嘴有问题。可能需要清洁墨盒。详细信息，请参阅[清洁墨盒](#)。
6. 确保色带横跨整个页面。
如果黑色色带不显示、褪色、中间出现条纹或线条，则表示右侧槽中的黑色或照片墨盒有问题。
如果其余三条色带中有任何一条不显示、褪色、中间出现条纹或线条，则表示左侧槽中的三色墨盒有问题。
7. 确保色块平滑连贯，能代表下面列出的颜色。
应该看见青色、洋红、黄色、紫色、绿色和红色色块。
如果缺少色块或色块颜色不纯，与色块下方的描述文字不符，则表示三色墨盒可能缺墨。可能需要更换墨盒。有关更换墨盒的详细信息，请参阅[更换墨盒](#)。
8. 检查色块和色带中是否有条纹或白线。
如果出现条纹，则表示墨嘴堵塞或触点不干净。可能需要清洁墨盒。有关清洁墨盒的详细信息，请参阅[清洁墨盒](#)。不要使用酒精进行清洁。



注意 有关正常和故障墨盒的测试模式、色带和色块的示例，请参阅软件随附的屏幕“HP Image Zone 帮助”。

使用墨盒

为了确保 HP All-in-One 的最佳打印质量，需要执行一些简单的维护步骤。本节介绍了如何处理墨盒以及如何更换、校准和清洁墨盒。

处理墨盒

在更换或清洁墨盒前，应先了解各部分的名称和墨盒的使用方法。

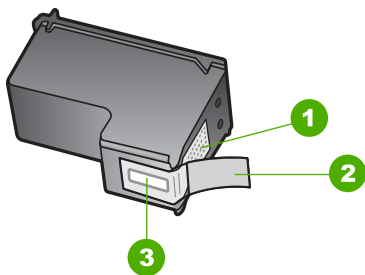

1	金色触点
2	带粉色标签的塑料胶带（安装前必须撕掉）
3	被胶带封住的墨嘴

握住墨盒两侧的黑色塑料部分，让有标签的一面朝上。不要触摸金色触点或墨嘴。



 **小心** 注意不要让墨盒掉到地上。这样可能会损坏墨盒，以致无法使用。

更换墨盒

当墨盒墨水不足时，彩色图形显示屏上会出现一条消息。

 **注意** 也可以使用计算机上“HP Image Zone”软件中的“HP 解决方案中心”来检查墨水量。详细信息，请参阅[检查估计的墨水量](#)。

当彩色图形显示屏上出现墨水不足警告时，请确保有可更换的墨盒。发现文字褪色或因墨盒导致的打印质量问题时，也应该更换墨盒。

 **提示** 为了打印出高质量的彩色照片而用照片墨盒更换黑色墨盒时，也应该按照这些步骤执行操作。

要查找 HP All-in-One 支持的所有墨盒的再订购号码，请参阅[订购墨盒](#)。要为 HP All-in-One 订购墨盒，请访问 www.hp.com/learn/suresupply。如果出现提示，请选择您的国家（地区），根据提示选择您的产品，然后单击页面上其中一个购物链接。

更换墨盒

1. 确保 HP All-in-One 已启动。

 **小心** 如果抬起打印托架检修门以取放墨盒时 HP All-in-One 处于关机状态，则无法为 HP All-in-One 更换墨盒。尝试卸下墨盒时，如果墨盒没有在设备右侧停稳，则可能会损坏 HP All-in-One。

2. 从设备正前方抬起并打开打印托架检修门，直到检修门锁定到位。打印托架移动到 HP All-in-One 的最右侧。

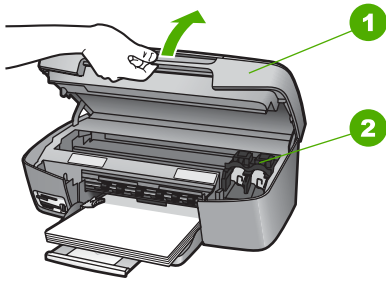

- | | |
|---|---------|
| 1 | 打印托架检修门 |
| 2 | 打印托架 |

3. 等候打印托架停止移动，然后轻轻地向下压墨盒以松开它。
如果要更换三色墨盒，请取出左侧槽中的墨盒。
如果要更换黑色或照片墨盒，请取出右侧槽中的墨盒。

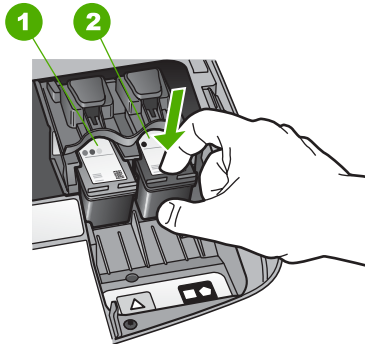

- | | |
|---|-------------|
| 1 | 三色墨盒的墨盒槽 |
| 2 | 黑色和照片墨盒的墨盒槽 |

4. 将墨盒朝外拉，使其脱离墨盒槽。
5. 卸下黑色墨盒以安装照片墨盒时，应将黑色墨盒存放在墨盒匣中。详细信息，请参阅使用墨盒匣。
如果是因为墨水不足或缺墨而取出墨盒，请回收墨盒。许多国家（地区）都实行了 HP 喷墨耗材回收计划，您可以免费回收已使用的墨盒。详细信息，请访问下列网站：
www.hp.com/hpinfo/globalcitizenship/environment/recycle/inkjet.html
6. 从包装盒内取出新墨盒（注意只触摸黑色塑料部分），然后捏住粉红标签轻轻地撕下塑料胶带。

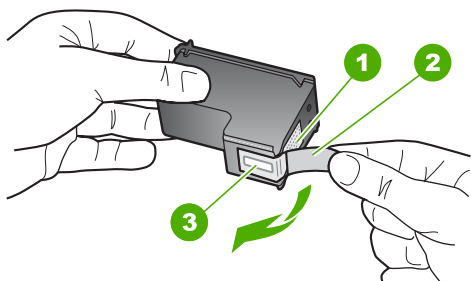

1	金色触点
2	带粉色标签的塑料胶带（安装前必须撕掉）
3	被胶带封住的墨嘴

 **小心** 不要触摸金色触点或墨嘴。触摸这些部分会导致墨嘴阻塞、无法出墨或引起电路故障。



7. 将新墨盒向前滑入空槽中。向前推墨盒，直到其卡住。
 如果要安装的墨盒的标签上有一个白色三角形，请将墨盒放入左侧的槽中。墨盒槽顶盖为绿色，上面也有一个实心的白色三角形。
 如果要安装的墨盒的标签上有一个白色正方形或白色五边形，请将墨盒放入右侧的槽中。墨盒槽顶盖为黑色，上面也有一个实心的白色正方形或白色五边形。



8. 关闭打印托架检修门。

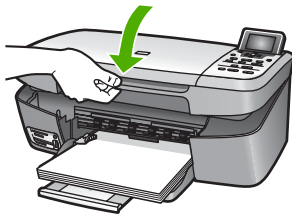

使用照片墨盒

通过购买照片墨盒，可以优化 HP All-in-One 打印和复印出的彩色照片的质量。取出黑色墨盒，在原处放入照片墨盒。安装了三色墨盒和照片墨盒后，就有了一个六色墨水系统，可以打印出更高质量的彩色照片。

当要打印普通的文本文档时，再将黑色墨盒换回去。请使用墨盒匣保护不使用的墨盒。

- 有关购买照片墨盒的详细信息，请参阅[订购墨盒](#)。
- 有关更换墨盒的详细信息，请参阅[更换墨盒](#)。
- 有关使用墨盒匣的详细信息，请参阅[使用墨盒匣](#)。

使用墨盒匣

在某些国家（地区），购买照片墨盒时，会随附一个墨盒匣。在其他一些国家（地区），墨盒匣会装在 HP All-in-One 的包装箱中。如果墨盒以及 HP All-in-One 都未带有墨盒匣，您可以向“HP 支持”订购一个。请访问 www.hp.com/support。

设计墨盒匣的目的是为了保护墨盒，防止在不用时墨水挥发。每次从 HP All-in-One 中取出墨盒时，都应将换下的墨盒存放在墨盒匣中，以备以后使用。例如，当换上照片或三色墨盒以打印高质量照片时，应该将换下的黑色墨盒存放在墨盒匣中。

将墨盒放入墨盒匣中

➔ 将墨盒以一个很小的角度滑入墨盒匣中，直到其卡住。

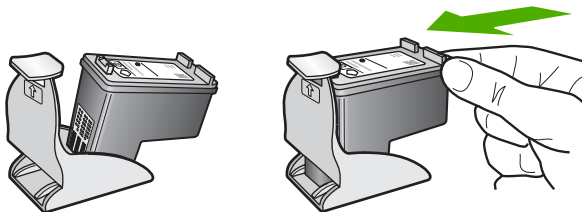

从墨盒匣中取出墨盒

➔ 向后下方按墨盒匣的顶部以松开墨盒，然后将墨盒从墨盒匣中滑出。

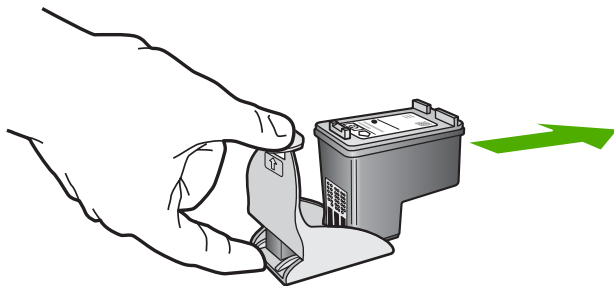

校准墨盒

每次安装或更换墨盒时，HP All-in-One 都会提示您校准墨盒。也可以随时从控制面板或计算机上的“HP Image Zone”软件校准墨盒。校准墨盒可确保高质量的输出效果。

如果自检报告的色块中有条纹或白线，请使用此功能。

如果在校准打印机后仍然存在打印质量问题，请尝试按照**清洁墨盒**中描述的步骤清洁打印头。如果在校准和清洁后，仍然存在打印质量问题，请与 HP 客户支持中心联系。

从控制面板校准打印机

1. 在纸盒中放入未使用过的 letter 或 A4 普通白纸。



注意 如果校准墨盒时在进纸盒中装入了彩色纸，校准将失败。请在进纸盒中放入未使用过的普通白纸，然后重新校准。

2. 按**设置**。
3. 按 ▼直到突出显示“**工具**”，然后按**OK**。
4. 按 ▼直到突出显示“**校准打印机**”，然后按**OK**。

HP All-in-One 将打印一张测试页、校准打印头并校准打印机。回收或放弃该页。

有关使用 HP All-in-One 随附的“HP Image Zone”软件校准打印机的信息，请参阅屏幕“HP Image Zone 帮助”。

清洁墨盒

如果自检报告的色带中有条纹或白线，请使用此功能。没有必要时，请不要清洁墨盒，因为这样做会浪费墨水，并缩短墨盒的使用寿命。

从控制面板清洁墨盒

1. 在纸盒中放入未使用过的 letter 或 A4 普通白纸。
2. 按**设置**。
3. 按 ▼直到突出显示“**工具**”，然后按**OK**。
4. 按 ▼直到突出显示“**清洁墨盒**”，然后按**OK**。

HP All-in-One 打印出一页纸，可以回收或丢弃该页。

如果清洁墨盒后，复印或打印效果仍然很差，请先清洁墨盒触点，然后再考虑更换有问题的墨盒。有关清洁墨盒触点的信息，请参阅[清洁墨盒触点](#)。有关更换墨盒的信息，请参阅[更换墨盒](#)。

有关使用随 HP All-in-One 提供的“HP 解决方案中心”软件清洁墨盒的信息，请参阅软件中的屏幕“HP Image Zone 帮助”。

清洁墨盒触点

只有在已经清洁或校准过墨盒，而彩色图形显示屏上仍不断显示消息提示您检查墨盒时，才需要清洁墨盒触点。

在清洁墨盒触点之前，请先取出墨盒，确认墨盒触点上没有杂物，然后重新安装墨盒。如果仍有消息提示您检查墨盒，请清洁墨盒触点。

确保拥有以下材料：

- 干泡沫橡胶棉签、不起毛的布或者任何不会裂开或留下纤维的柔软材料。



提示 咖啡过滤纸不起毛，且非常适合于清洁墨盒。

- 蒸馏水、过滤水或瓶装水（自来水可能含有污染物，会损坏墨盒）。



小心 请勿使用滚筒清洁器或酒精清洁墨盒触点。这些物品可能会损坏墨盒或 HP All-in-One。

清洁墨盒触点

1. 启动 HP All-in-One，然后打开打印托架检修门。
打印托架移动到 HP All-in-One 的最右侧。
2. 等候打印托架停止移动，然后拔掉 HP All-in-One 后面的电源线。
3. 轻轻地向下按以松开墨盒，然后将墨盒从墨盒槽中拉出来。



注意 不要同时取出两个墨盒。每次只取出和清洁一个墨盒。墨盒放在 HP All-in-One 外面的时间不要超过 30 分钟。

4. 检查墨盒触点上是否有积墨和碎屑。
5. 把干净的泡沫橡胶棉签或不起毛的布浸入蒸馏水中，然后将多余的水拧掉。
6. 握住墨盒侧面。
7. 只清洁金色触点。有关清洁墨嘴区域的信息，请参阅[清洁墨嘴周围的区域](#)。

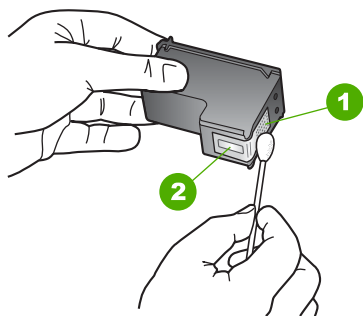

1	金色触点
2	墨嘴（不要清洁）

8. 留出大约十分钟时间让墨盒晾干。
9. 将墨盒重新滑入槽中。向前推墨盒，直到其卡住。
10. 如有必要，请重复上述步骤清洁另一个墨盒。
11. 慢慢地合上打印托架检修门，将电源线插到 HP All-in-One 的后面。

清洁墨嘴周围的区域

如果在尘土大的环境中使用 HP All-in-One，设备的内部可能会积有少量碎屑。这些碎屑包括灰尘、头发、地毯或衣物纤维。当碎屑粘附在墨盒上时，打印页中会出现条纹或污迹。可以按照此处描述的方法清洁墨嘴周围的区域，以消除条纹。

 **注意** 仅当使用控制面板或“HP 解决方案中心”清洁完墨盒后，仍在打印页上有条纹或污迹时，才需要清洁墨嘴周围的区域。详细信息，请参阅[清洁墨盒](#)。

确保拥有以下材料：

- 干泡沫橡胶棉签、不起毛的布或者任何不会裂开或留下纤维的柔软材料。



提示 咖啡过滤纸不起毛，且非常适合于清洁墨盒。

- 蒸馏水、过滤水或瓶装水（自来水可能含有污染物，会损坏墨盒）。



小心 请勿触摸金色触点或墨嘴。触摸这些部分会导致墨嘴阻塞、无法出墨或引发电路故障。

清洁墨嘴周围的区域

1. 启动 HP All-in-One，然后打开打印托架检修门。
打印托架移动到 HP All-in-One 的最右侧。
2. 等候打印托架停止移动，然后拔掉 HP All-in-One 后面的电源线。
3. 轻轻地向下按以松开墨盒，然后将墨盒从墨盒槽中拉出来。



注意 不要同时取出两个墨盒。每次只取出和清洁一个墨盒。墨盒放在 HP All-in-One 外面的时间不要超过 30 分钟。

4. 将墨盒墨嘴朝上放到一页纸上。
5. 将干净的泡沫橡胶棉签放入蒸馏水中略微蘸湿。
6. 如下所示，用棉签擦拭墨嘴周围的区域或边棱。

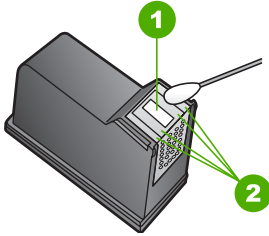

- | | |
|---|-------------|
| 1 | 墨嘴电镀板（不要清洁） |
| 2 | 墨嘴周围的平面或边棱 |



小心 请勿清洁墨嘴电镀板。

7. 留出大约十分钟时间让墨嘴区域晾干。
8. 将墨盒重新滑入槽中。向前推墨盒，直到其卡住。
9. 如有必要，请重复上述步骤清洁另一个墨盒。
10. 慢慢地合上打印托架检修门，将电源线插到 HP All-in-One 的后面。

13 疑难排解信息

本章包含 HP All-in-One 的疑难排解信息。有些信息是专门为安装配置问题和操作问题而提供的。有关疑难排解详细信息，请参阅软件随附的屏幕“HP Image Zone 帮助”。详细信息，请参阅[使用屏幕帮助](#)。

如果计算机在安装 HP All-in-One 软件之前已通过 USB 电缆与 HP All-in-One 相连，会出现很多问题。如果在软件的安装屏幕提示您将 HP All-in-One 连接到计算机之前您就已经进行了连接，则请遵循以下步骤：

疑难排解常见安装问题

1. 从计算机上拔下 USB 电缆。
2. 卸载软件（如果软件已安装）。
3. 重新启动计算机。
4. 关闭 HP All-in-One，等候一分钟，然后重新启动设备。
5. 重新安装 HP All-in-One 软件。



小心 在软件安装屏幕提示连接 USB 电缆之前，不要将电缆连接到计算机上。

有关卸载和重新安装软件的信息，请参阅[卸载并重新安装软件](#)。

有关本章涵盖主题的信息，请参阅以下列表。

本《使用手册》中的其他疑难排解主题

- **安装疑难排解**：包含硬件和软件安装疑难排解的信息。
- **操作疑难排解**：包含使用 HP All-in-One 的功能时，在正常任务中可能会出现的问题的疑难排解信息。
- **设备更新**：根据 HP 客户支持的建议或彩色图形显示屏上的消息，您可以访问 HP 的支持网站以获取设备的升级。本节包含有关更新设备的信息。
- **网络疑难排解**：请参阅[网络疑难排解](#)。本节包含有关有线网络中软件安装疑难排解的信息。

其他信息来源

- **安装手册**：《安装手册》说明了如何安装 HP All-in-One。
- **使用手册**：《使用手册》就是您正在阅读的这本书。本书介绍 HP All-in-One 的基本功能、解释如何使用 HP All-in-One，并包含安装和操作方面的疑难排解信息。
- **HP Image Zone 帮助**：屏幕“HP Image Zone 帮助”介绍如何一起使用 HP All-in-One 和计算机，并包含《使用手册》中未涉及的其他疑难排解信息。详细信息，请参阅[使用屏幕帮助](#)。
- **自述文件**：自述文件包含有关系统要求信息和可能的安装问题。详细信息，请参阅[查看自述文件](#)。

如果无法使用屏幕上的帮助或 HP 网站解决问题，则请拨打您所在国家（地区）的 HP 支持中心号码。详细信息，请参阅 [HP 保修和支持](#)。

查看自述文件

有关系统要求和可能的安装问题的信息，请参考自述文件。

- 在 Windows 中，可以通过 Windows 任务栏访问自述文件，方法是：单击“开始”，依次指向“程序”或“所有程序”、“HP”、“HP Photosmart 2570 All-in-One series”，然后单击“自述文件”。
- 在 Mac OS 9 或 OS X 中，可以通过双击位于 HP All-in-One 软件 CD-ROM 根目录中的图标来打开自述文件。

有关安装问题的疑难排解

本节包括安装和配置疑难排解提示，帮助解决与 HP All-in-One 硬件、软件以及“HP Instant Share”功能有关的一些最常见的问题。

硬件安装问题疑难排解

本节包含了一些用于解决与硬件和软件安装相关的最常见问题的安装和配置疑难排解提示。

HP All-in-One 无法启动

解决方法 确保所有的电源线均已连接牢固，等候几秒钟时间让 HP All-in-One 启动。如果是第一次打开 HP All-in-One，过一分钟才能启动。另外，如果将 HP All-in-One 插在电源板上，请确保电源板的开关已打开。

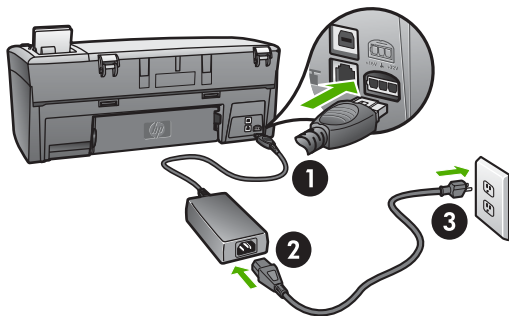

- | | |
|---|--------|
| 1 | 电源连接 1 |
| 2 | 电源连接 2 |
| 3 | 接地电源插座 |

我已将 USB 电缆连接好，但在通过计算机使用 HP All-in-One 时遇到了问题

解决方法 连接 USB 电缆之前，必须首先安装 HP All-in-One 随附的软件。在安装过程中，除非屏幕说明提示您插入 USB 电缆，否则请不要将其插入。在看到提示之前就插入 USB 电缆会导致错误。如果安装软件前就已连接 USB 电缆，请参阅**疑难排解信息**下的“**疑难排解常见安装问题**”。

安装完软件后，很容易就能将 HP All-in-One 通过 USB 电缆连接到计算机上。只需将 USB 电缆的一端插到计算机的后面，另一端插到 HP All-in-One 的后面。可以将电缆连接到计算机后面的任何一个 USB 端口上。



注意 请确保您将 USB 电缆连接到了 HP All-in-One 后面的正确端口。

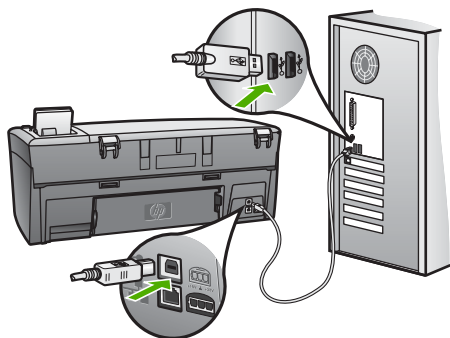

彩色图形显示屏上出现一条消息，提示安装控制面板贴片

解决方法 这可能意味着控制面板贴片未安装，或安装不正确。确保将贴片对准 HP All-in-One 上的按钮并将它牢牢地合上。

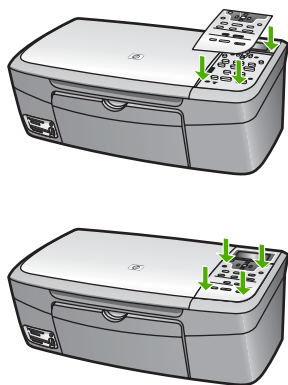

彩色图形显示屏显示的语言不正确

解决方法 可以随时从“**设置菜单**”更改语言设置。详细信息，请参阅**设置菜单**。

在彩色图形显示屏的菜单中，显示的度量单位不正确

解决方法 可能为 HP All-in-One 选择了错误的国家（地区）。彩色图形显示屏上显示的纸张尺寸取决于所选的国家（地区）。

要更改国家（地区），您必须重新设置语言设置。可以随时从“**设置菜单**”更改语言设置。详细信息，请参阅**设置菜单**。

控制面板显示屏上出现一条消息，要求校准墨盒

解决方法 必须进行打印机维护才能保证很好的打印质量。详细信息，请参阅**校准墨盒**。

彩色图形显示屏上显示消息，提示墨盒校准失败

原因 纸盒中放入了错误的纸张类型，如彩色纸、带有文本的纸或某种再生纸。

解决方法 请在纸盒中放入未使用过的 letter 或 A4 普通白纸，然后重新进行校准。

如果校准再次失败，则传感器或墨盒可能有问题。请联系 HP 支持。请访问 www.hp.com/support。如果出现提示，请选择您的国家（地区），然后单击“联系 HP”以获得有关请求技术支持的信息。

原因 保护胶带仍粘在墨盒上。

解决方法 检查每一个墨盒。如果墨嘴处仍有胶带，请捏住粉红色标签，轻轻地取下墨盒上的胶带。不要触摸墨嘴或金色触点。

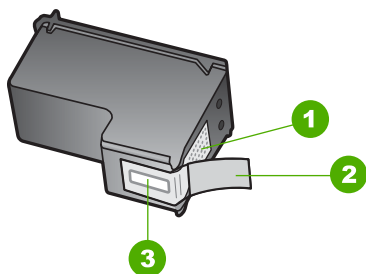

1	金色触点
2	带粉红标签的塑料胶带（安装前必须撕掉）
3	被胶带封住的墨嘴



重新放入墨盒，确认墨盒完全放入且已卡紧。

原因 墨盒上的触点没有接触到打印托架上的触点。

解决方法 取出然后重新放入墨盒。确认墨盒完全放入且已卡紧。详细信息，请参阅[更换墨盒](#)。

原因 墨盒或传感器有问题。

解决方法 请联系 HP 支持。请访问 www.hp.com/support。如果出现提示，请选择您的国家（地区），然后单击“联系 HP”以获得有关请求技术支持的信息。

HP All-in-One 不打印

解决方法 如果 HP All-in-One 和计算机之间通过 USB 连接并且无法互相通信，请尝试执行以下操作：

- 查看 HP All-in-One 上的彩色图形显示屏。如果彩色图形显示屏上没有显示，并且**开/关机**按钮不亮，则说明 HP All-in-One 处于关闭状态。确保电源线已牢固地连接到 HP All-in-One 上且已插入电源插座中。按**开/关机**按钮启动 HP All-in-One。
- 检查 USB 电缆。如果使用较旧的电缆，则电缆可能无法正常工作。尝试将其连接到其他产品上，以查看该 USB 电缆是否可以正常使用。如

果遇到问题，则可能需要更换 USB 电缆。另外，请确认电缆的长度不超过 3 米。

- 确保计算机支持 USB。有些操作系统不支持 USB 连接，如 Windows 95 和 Windows NT。请查看操作系统的文档资料，了解详细信息。
- 检查 HP All-in-One 和计算机之间的连接。确认 USB 电缆已牢固地连接到 HP All-in-One 后置 USB 端口中。确保 USB 电缆的另一端插入计算机的 USB 端口中。正确连接电缆后，请关闭 HP All-in-One，然后重新打开。
- 如果通过 USB 集线器连接 HP All-in-One，则请确保集线器已打开。如果集线器已打开，则请尝试直接连接到计算机。
- 请确保 HP All-in-One 上的 USB 端口速度设置与计算机的 USB 端口速度兼容。可能需要将后置 USB 端口速度从“高速”(USB 2.0) 更改为“全速”(USB 1.1)。详细信息，请参阅[使用 USB 电缆连接](#)。
- 请尝试从其他应用程序或文件进行打印，以确定是否是由文件导致此打印问题。
- 检查其他打印机或扫描仪。可能需要从计算机上拔掉旧产品。
- 如果 HP All-in-One 已联网，请参阅 HP All-in-One 随附的屏幕“HP Image Zone 帮助”。有关“HP Image Zone 帮助”的详细信息，请参阅[使用屏幕帮助](#)。
- 尝试将 USB 电缆连接到计算机的另一个 USB 端口。检查完连接后，请重新启动计算机。关闭 HP All-in-One，然后重新打开。
- 如有必要，请卸载并重新安装“HP Image Zone”软件。详细信息，请参阅[卸载并重新安装软件](#)。

有关涉及存储卡、PictBridge 相机或存储设备的网络通信问题或通信问题的信息，请参阅屏幕“HP Image Zone 帮助”中的 HP Photosmart 2570 All-in-One series 疑难排解信息。有关“HP Image Zone 帮助”的详细信息，请参阅[使用屏幕帮助](#)。

有关安装和连接 HP All-in-One 的详细信息，请参阅随 HP All-in-One 提供的《安装手册》。

彩色图形显示屏上出现一条消息，提示出现卡纸或打印托架被卡住

解决方法 如果彩色图形显示屏上出现卡纸或托架卡住等错误消息，可能是 HP All-in-One 内有包装材料。向上打开打印托架检修门露出墨盒，取出任何包装材料（例如胶带或插件板）或任何其他卡住托架移动的异物。

软件安装问题疑难排解

如果在安装过程中遇到软件安装问题，请查看以下主题，以找出可能的解决方案。如果在安装过程中遇到硬件问题，请参阅[硬件安装问题疑难排解](#)。

正常安装 HP All-in-One 软件时，会出现下列情况：

1. HP All-in-One 软件 CD-ROM 自动运行。
2. 软件安装。
3. 文件复制到硬盘。
4. 要求您将 HP All-in-One 连接到计算机。
5. 安装向导屏中出现一个绿色的 OK 和复选标记。
6. 要求您重新启动计算机。
7. 注册过程运行。

如果其中的任何一个步骤未发生，则说明安装可能存在问题。要检查 Windows 计算机上的安装，请确认下列条件：

要检查 Windows 计算机上的安装，请确认下列条件：

- 启动“HP 解决方案中心”。如果“HP 解决方案中心”显示基本图标（“扫描图片”和“扫描文档”），则说明软件已正确安装。如果图标未立即出现，可能需要等待几分钟，以使 HP All-in-One 连接到您的计算机。否则，请参阅[在 HP 解决方案中心 中缺少某些按钮 \(Windows\)](#)。有关启动“HP 解决方案中心”的信息，请参阅软件随附的屏幕“HP Image Zone 帮助”。
- 打开打印机对话框，查看其中是否列出了 HP All-in-One。
- 在 Windows 任务栏最右边的系统托盘中查找 HP All-in-One 图标。该图标说明 HP All-in-One 已准备就绪。

将 CD-ROM 插入到计算机上的 CD-ROM 驱动器中时，未出现任何反应

解决方法 如果安装不自动运行，则您可手动启动。

从 Windows 系统的计算机启动安装

1. 从 Windows 的“开始”菜单中，单击“运行”。
2. 在“运行”对话框中输入“d:\setup.exe”（如果光驱的盘符不是 d，请输入相应的盘符），然后单击“确定”。

从 Mac 系统的计算机启动安装

1. 双击桌面上的 CD 图标查看 CD 的内容。
2. 双击“HP All-in-One 安装程序”图标。

显示最低系统检查屏幕 (Windows)

解决方法 系统不满足软件安装的最低要求。单击“详细信息”查看具体的原因，解决问题，然后再试着安装软件。

作为替代，您也可以尝试安装“HP Image Zone Express”。“HP Image Zone Express”提供的功能比“HP Image Zone”软件提供的功能要少，但它对计算机的空间和内存的要求较低。

有关安装“HP Image Zone Express”软件的详细信息，请参阅随 HP All-in-One 提供的《安装手册》。

USB 连接提示窗口中出现一个红色的 X

解决方法 正常情况下会显示一个绿色对勾标记，表示即插即用成功。红色的 X 表示即插即用失败。

执行下列操作：

1. 确认控制面板贴片是否安装牢固，拔出 HP All-in-One 的电源线，然后重新插上。
2. 确认 USB 电缆和电源线已连接。

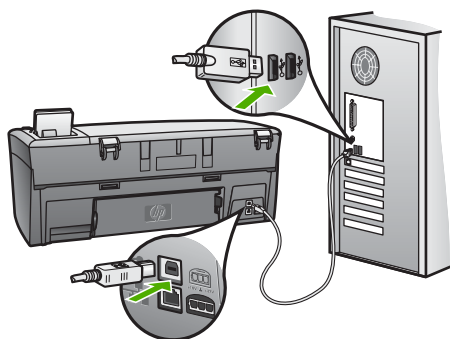

3. 单击“重试”重新进行即插即用设置。如果不起作用，请跳到下一步。
4. 确认 USB 电缆连接正确：
 - 拔掉 USB 电缆再重新插上。
 - 不要将 USB 电缆连接到键盘或无源集线器上。
 - 确认 USB 电缆的长度不超过 3 米。
 - 如果有多个 USB 设备与计算机相连，则在安装过程中可能需要拔掉其他设备。
5. 继续安装，出现提示后重新启动计算机。
6. 如果基本图标不显示，请卸载并重新安装软件。详细信息，请参阅**卸载并重新安装软件**。
7. 如果您使用的是 Windows 操作系统的计算机，请打开“HP 解决方案中心”并检查基本图标（“扫描图片”和“扫描文档”）。如果基本图标未出现，则请删除软件并重新安装。详细信息，请参阅**卸载并重新安装软件**。

收到出现未知错误的消息

解决方法 尝试继续安装。如果这样做不起作用，请先退出，然后重新安装，并按照屏幕上的说明执行操作。如果出现错误，可能需要卸载并重新安装软件。不要只从计算机上删除 HP All-in-One 程序文件。一定要使用“HP Image Zone”软件提供的卸载实用程序将其正确卸载。

详细信息，请参阅[卸载并重新安装软件](#)。

在“HP 解决方案中心”中缺少某些按钮 (Windows)

如果未显示基本图标（“扫描图片”和“扫描文档”），则说明安装可能不完全。

解决方法 如果安装不完整，您可能需要卸载软件，然后再重新安装。不要直接从硬盘删除 HP All-in-One 的程序文件。一定要使用 HP All-in-One 程序组提供的卸载工具正确卸载这些文件。详细信息，请参阅[卸载并重新安装软件](#)。

注册屏幕没有出现

解决方法

→ 在 Windows 上，可以从 Windows 任务栏启动注册屏幕，具体步骤如下：单击“开始”，依次指向“程序”或“所有程序”（XP）、“Hewlett-Packard”和“HP Photosmart 2570 All-in-One series”，然后单击“立即注册”。

“数码成像监视器”没有在系统托盘中显示

解决方法 如果“数码成像监视器”未出现在系统托盘中（通常位于桌面的右下角），请启动“HP 解决方案中心”以查看基本图标是否都存在。

有关“HP 解决方案中心”中缺少基本按钮的详细信息，请参阅在[HP 解决方案中心 中缺少某些按钮 \(Windows\)](#)。

系统托盘通常显示在桌面的右下角。

卸载并重新安装软件

如果安装不完全，或者在软件安装屏幕进行提示之前就将 USB 电缆连接到了计算机，则可能需要卸载然后重新安装软件。不要只从计算机上删除 HP All-in-One 程序文件。一定要使用“HP Image Zone”软件提供的卸载实用程序将其正确卸载。

重新安装可能需要 20 至 40 分钟。在 Windows 操作系统的计算机中有 3 种卸载此软件的方法，在安装 Mac 操作系统的计算机中有 1 种卸载此软件的方法。

从 Windows 计算机卸载的第 1 种方法

1. 断开 HP All-in-One 与计算机的连接。重新安装完软件后，才将 HP All-in-One 连接到计算机上。
2. 按**开/关机**按钮关闭 HP All-in-One。
3. 在 Windows 任务栏上，依次单击“开始”、“程序”或“所有程序”(XP)、“Hewlett-Packard”、“HP Photosmart 2570 All-in-One series”以及“卸载”。
4. 按照屏幕上的说明执行操作。
5. 当询问是否要删除共享文件时，请单击“否”。
如果删除了这些文件，使用这些文件的其他程序可能无法正常工作。
6. 重新启动计算机。



注意 重新启动计算机前，一定要断开 HP All-in-One 的连接。重新安装完软件后，才将 HP All-in-One 连接到计算机上。

7. 要重新安装软件，请将 HP All-in-One CD-ROM 插入计算机的 CD-ROM 驱动器中，然后按照屏幕上的说明以及 HP All-in-One 随附的《安装手册》中提供的说明进行操作。
8. 安装完软件后，请将 HP All-in-One 连接到计算机上。
9. 按**开/关机**按钮启动 HP All-in-One。
连接并启动 HP All-in-One 后，您可能需要等几分钟，等候所有的即插即用事件完成。
10. 按照屏幕上的说明执行操作。

软件安装完成后，“HP 数码成像监视器”图标将出现在 Windows 系统托盘中。

要确认软件是否已正确安装，请双击桌面上的“HP 解决方案中心”图标。如果“HP 解决方案中心”显示基本图标（“扫描图片”和“扫描文档”），则说明软件已正确安装。

从 Windows 计算机卸载的第 2 种方法



注意 如果 Windows 的“开始”菜单中没有“卸载”，则请使用此方法。

1. 在 Windows 任务栏上，单击“开始”、“设置”、“控制面板”。
2. 双击“添加/删除程序”。
3. 选择“HP All-in-One & Officejet 4.0”，然后单击“更改/删除”。
按照屏幕上的说明执行操作。
4. 断开 HP All-in-One 与计算机的连接。
5. 重新启动计算机。



注意 重新启动计算机前，一定要断开 HP All-in-One 的连接。重新安装完软件后，才将 HP All-in-One 连接到计算机上。

6. 将 HP All-in-One CD-ROM 插入计算机的 CD-ROM 驱动器，然后启动安装程序。
7. 按照屏幕上以及 HP All-in-One 安装手册中的说明执行操作。

从 Windows 计算机卸载的第 3 种方法



注意 这是当 Windows 的“开始”菜单中没有“卸载”时的另一种可选方法。

1. 将 HP All-in-One CD-ROM 插入计算机的 CD-ROM 驱动器，然后启动安装程序。
2. 选择“卸载”，然后按照屏幕上的说明执行操作。
3. 断开 HP All-in-One 与计算机的连接。
4. 重新启动计算机。



注意 重新启动计算机前，一定要断开 HP All-in-One 的连接。重新安装完软件后，才将 HP All-in-One 连接到计算机上。

5. 再次启动 HP All-in-One 的安装程序。
6. 启动“重新安装”。
7. 按照屏幕上或 HP All-in-One 安装手册中的说明执行操作。

从 Mac 上卸载

1. 断开 HP All-in-One 与 Mac 的连接。
2. 打开“应用程序：”“Hewlett-Packard”文件夹。
3. 双击“HP 卸载程序”。
按照屏幕上的说明进行操作。
4. 卸载完软件后，请断开 HP All-in-One 的连接，然后重新启动计算机。



注意 重要的是重新启动计算机前，应断开 HP All-in-One 的连接。在重新安装完软件之前，请勿将 HP All-in-One 连接到计算机。

5. 要重新安装软件，请将 HP All-in-One CD-ROM 插入计算机的 CD-ROM 驱动器中。
6. 在桌面上打开 CD-ROM，然后双击“HP All-in-One 安装程序”。
7. 按照屏幕上或 HP All-in-One 安装手册中的说明执行操作。

有关操作问题的疑难排解

“HP Image Zone 帮助”中的“2570 series 疑难排解”一节包含了 HP All-in-One 的一些常见问题的疑难排解提示。

要从 Windows 计算机访问疑难排解信息，请转至“HP Image Zone”，单击“帮助”，然后选择“疑难排解和支持”。还可以通过在某些错误消息上出现的“帮助”按钮来访问疑难排解。

要从 Mac 访问疑难排解信息，请单击 Dock 栏中的“HP Image Zone”图标，依次从菜单栏中选择“帮助”，从“帮助”菜单中选择“HP Image Zone 帮助”，然后在帮助查看器中选择“2570 series 疑难排解”。

如果能访问 Internet，可以从 HP 网站 www.hp.com/support 获得帮助。该网站还提供常见问题的解答。

纸张问题疑难排解

为了避免卡纸，请只使用为 HP All-in-One 推荐的纸张类型。有关推荐使用的纸张列表，请参阅屏幕“HP Image Zone 帮助”或访问 www.hp.com/support。

不要在纸盒中放入卷曲、起皱、撕裂或边缘弯曲的纸张。详细信息，请参阅避免卡纸。

HP All-in-One 卡纸

解决方法 如果设备卡纸，请按下列说明清除卡纸。

1. 向内按后检修门上的插销以卸下检修门。



小心 从 HP All-in-One 的顶部或前部清除卡纸可能会损坏打印机的机械结构。尽可能从后检修门清除卡纸。

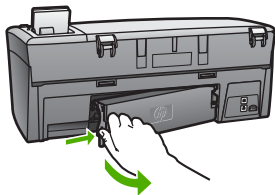

2. 慢慢地将纸从滚筒里拉出来。



小心 如果纸张在从滚筒里取出时破损，请检查滚筒和齿轮，看是否还有破碎的纸片留在设备里。如果没有从 HP All-in-One 中取出所有纸片，将会发生更多的卡纸现象。

3. 重新装上后检修门。慢慢地向前推检修门，直到其卡住。
4. 按 **OK** 继续当前作业。



注意 如果仍然卡纸，请参阅“HP Image Zone”软件随附的屏幕“疑难排解帮助”。

墨盒疑难排解

如果出现打印问题，则其中一个墨盒可能有问题。请尝试以下操作：

1. 取出墨盒，确保塑料胶带已去除。如果墨嘴处仍有塑料胶带，则请捏住粉红色标签，轻轻地撕下胶带。不要触摸墨嘴或金色触点。
2. 重新放入墨盒。
3. 对其他墨盒重复 1、2 步。
4. 如果问题仍然存在，请打印一份自检报告以检测墨盒是否有问题。该报告提供了许多有关墨盒的有用信息，其中包括状态信息。
5. 如果自检报告显示有问题，请清洁墨盒。
6. 如果问题仍然存在，请清洁金色墨盒触点。
7. 如果仍出现打印问题，请检测并更换有问题的墨盒。

有关如何打印自检报告和清洁墨盒的详细信息，请参阅[维护 HP All-in-One](#)。

更新设备

为了确保 HP All-in-One 采用当前最先进的技术顺利运行，您可从 HP 支持网站检索 HP All-in-One 的设备更新，并使用“设备更新向导”安装这些更新。而且，因以下原因之一，您需要在您的 HP All-in-One 中安装设备的更新文件。

- 您给 HP 客户服务中心打电话，服务代表便会建议您访问 HP 支持网站来检索设备更新。
- HP All-in-One 的彩色图形显示屏上会出现一消息，引导您更新设备。

更新设备 (Windows)

在 Windows 计算机上，请使用下列方法之一获取设备更新：

- 使用 Web 浏览器从 www.hp.com/support 下载 HP All-in-One 的更新文件。文件是自解压可执行文件，扩展名为 .exe。如果双击该 .exe 文件，计算机上将打开“设备更新向导”。
- 让“软件更新”工具自动定期在 HP 支持网站上搜索设备的更新文件。



注意 如果是 Windows 用户，可以将“软件更新”实用程序（安装在计算机上的“HP Image Zone”软件的一部分）设置为自动以预定的时间间隔在 HP 支持网站中搜索设备更新。如果在安装时没有最新版本的“软件更新”实用程序，计算机上会出现一个对话框，提示您升级。此时可以接受升级。有关“软件升级”实用程序的详细信息，请参阅屏幕“HP Image Zone 帮助”。

使用设备更新

1. 要更新 HP All-in-One，请执行下列操作：
 - 双击从 www.hp.com/support 下载的 .exe 更新文件。
 - 出现提示时，请接受“软件更新”工具找到的设备更新文件。计算机将运行“设备更新向导”。

2. 在“欢迎”屏幕中，单击“下一步”。
出现“选择设备”屏幕。
3. 从列表中选择 HP All-in-One，然后单击“下一步”。
出现“重要信息”屏幕。
4. 确保计算机和设备满足列出的各项要求。
5. 如果满足要求，请单击“更新”。
出现“更新设备”屏幕。HP All-in-One 控制面板上的指示灯开始闪烁。
向设备中加载和解压缩更新文件时，彩色图形显示屏的屏幕将变绿。
6. 正在更新时，请不要断开、关闭设备或对设备执行其他操作。



注意 如果打断了更新，或者出现表明更新失败的错误消息，请给 HP 支持中心打电话以寻求帮助。

HP All-in-One 关闭并重新启动后，计算机上将出现一个表示更新完成的画面。

设备已更新。现在便可以安全地使用 HP All-in-One 了。

设备更新 (Mac)

在 Mac 上，按照以下步骤将更新应用到 HP All-in-One:

1. 使用 Web 浏览器从 www.hp.com/support 下载 HP All-in-One 的更新文件。
2. 双击下载的文件。
计算机将运行安装程序。
3. 按照屏幕上的提示将更新文件安装到 HP All-in-One 上。
4. 重新启动 HP All-in-One 以完成更新。

14 HP 保修和支持

Hewlett-Packard 为 HP All-in-One 提供了 Internet 和电话支持。

本章介绍了保修方面的信息以及从 Internet 获得支持、获取序列号和服务 ID、与 HP 客户支持取得联系及准备 HP All-in-One 以便装运的方法。

如果在随本产品提供的印刷或屏幕文档中找不到所需答案，则可与以下各页中所列的 HP 支持服务中心联系。某些支持服务仅限于美国和加拿大，而其他服务则适用于世界上许多国家（地区）。如果未列出您所在国家（地区）的支持服务电话号码，则请与最近的 HP 授权经销商联系，以寻求帮助。

保修

要获得 HP 维修服务，您必须先与 HP 服务办事处或 HP 客户支持中心联系以进行基本的疑难排解。在给客户支持中心打电话前，请参阅[在打电话给 HP 客户支持中心之前](#)，了解要采取的步骤。



注意 此信息不适用于日本客户。有关日本的服务种类信息，请参阅 [HP Quick Exchange Service \(Japan\)](#)。

保修升级

HP 可能在您所在的国家（地区）提供了收费的保修升级服务，它可以延长或增强标准的产品保修。可用选项可能包含优先电话支持、返回服务或下一业务日更换。通常，服务自产品购买之日算起，并且必须在购买产品后的一定时间内购买。

要获得详细信息：

- 在美国，请拨打 1-866-234-1377 联系 HP 咨询人员。
- 在其他地方，请给当地的 HP 客户支持办事处打电话。有关详细信息或想获取国际客户支持号码列表，请参阅[在世界其他地方打电话](#)。
- 请访问 HP 网站 www.hp.com/support。如果出现提示，选择您的国家（地区），然后找到保修信息。

保修信息

HP 产品	有限保修期限
软件	90 天
打印墨盒	直到 HP 墨水用完，或到达印在墨盒上的“保修结束”日期，视何者为先。本保修不涵盖重新灌注、再加工、整修、误用，或被篡改的 HP 墨水产品。
附件	1 年
打印机外围硬件（详见下文）	1 年

A. 有限保修的范围

- 惠普（HP）向最终用户保证，在上述指定的保修期内，上述指定的 HP 产品自购买之日起无材料及工艺上的缺陷。
- 对于软件产品，HP 的有限保修仅适用于无法执行编程指令的故障。HP 不保证产品工作时不会中断或无错误。
- HP 的有限保修仅限于由正常使用产品而产生的缺陷，不适用于任何其他问题，包括因以下原因而产生的问题：
 - 不正确的维护或调整；
 - 使用非 HP 提供或支持的软件、介质、部件或耗材；
 - 在产品技术规格以外的条件下操作；
 - 未经授权的调整或误用。
- 对于 HP 打印机产品，使用非 HP 墨盒或重新灌注的墨盒，既不影响对客户的保修也不影响与客户签订的任何 HP 支持合同。但是，如果打印机由于使用非 HP 墨盒或重新灌注的墨盒而发生故障或损坏，HP 在维修打印机时将根据具体故障或损坏，收取标准工时费和材料费。
- 如果 HP 在适用的保修期内收到符合 HP 保修条件的任何产品的缺陷的通知，HP 将自行决定对有缺陷的产品进行维修或更换。
- 如果 HP 无法适时维修或更换符合 HP 保修条件的有缺陷产品，HP 将在接到缺陷通知后的合理时间内，退回该产品的全额货款。
- 在客户将有缺陷的产品退回 HP 之前，HP 不承担维修、更换或退款的义务。
- 更换的产品可能为全新产品或相当于全新产品，前提是它的功能至少与被更换的产品相当。
- HP 产品可能包含性能等同于新部件的再加工部件、组件或材料。
- HP 的有限保修在任何销售保修范围内的 HP 产品的国家或地区均有效。可与授权的 HP 服务机构签订其他保修服务（如现场服务）合同，这些机构分布在由 HP 或授权进口商销售 HP 产品的国家/地区。

B. 有限保修

在当地法律允许范围内，HP 及其第三方供应商，对有关 HP 的产品，无论是以明示或默示的形式，均没有任何其他保修或条件并特别声明没有任何用于特定目的适销性、质量满意度以及适用性的默示保修或条件。

C. 责任限制

- 在当地法规允许的范围内，本保修声明中提供的补偿是对用户的唯一补偿。
- 在当地法规允许的范围内，除了本保修声明中特别规定的责任外，在任何情况下，无论是根据合同、民事侵权行为或其他法律准则，无论是是否告知产生此类损失的可能性，HP 或其第三方供应商对直接、特殊、偶发、继发的损失概不承担责任。

D. 当地法律

- 此保修声明赋予用户特定的法律权利。用户还可能拥有其他权利，具体情况视州（美国）、省（加拿大）及国家/地区（世界其他地方）而异。
- 如果本保修声明与当地法规发生矛盾，则应视为已修改以便与当地法规保持一致。根据这类当地法规，本保修声明中的某些责任免除和限制可能不适用于用户。例如，美国的某些州及美国以外的某些政府（包括加拿大的某些省），可能会：
 - 排除本保修声明中的责任免除和限制条款对用户法定权利的限制（例如英国）；
 - 限制制造商实施这种责任免除或限制的能力；或者
 - 赋予客户附加的保修权利，指定默示保修的期限（对这种默示保修制造商不得拒绝），或者不允许制造商对默示保修的期限加以限制。
- 除非另有法律许可，本声明中的保修条款不得排除、限制或修改适用于此产品销售的强制性法律权利，而是对该权利的补充。

在打电话给 HP 客户支持中心之前

HP All-in-One 中可能含有其他公司开发的软件程序。如果在使用这些程序时遇到问题，请给该公司的专家打电话，以获得最佳的技术支持。

如果需要联系 HP 客户支持中心，请在打电话之前执行以下操作。



注意 此信息不适用于日本客户。有关日本的服务种类信息，请参阅 [HP Quick Exchange Service \(Japan\)](#)。

1. 确保：
 - a. HP All-in-One 已经连接并启动。
 - b. 指定的墨盒安装正确。
 - c. 推荐的纸张已正确放入进纸盒中。
2. 重置 HP All-in-One：
 - a. 按**开/关机**按钮关闭 HP All-in-One。
 - b. 拔掉 HP All-in-One 后面的电源线。
 - c. 重新插上 HP All-in-One 的电源线。
 - d. 按**开/关机**按钮启动 HP All-in-One。
3. 详细信息，请访问 www.hp.com/support。
该网站提供了技术支持、驱动程序、耗材和订购信息。
4. 如果仍有问题并且需要给 HP 客户支持代表打电话，请执行以下事项：
 - a. 提供 HP All-in-One 的具体名称，即控制面板上显示的名称。
 - b. 打印自检报告。有关打印自检报告的信息，请参阅[打印自检报告](#)。
 - c. 进行彩色复印以生成一份打印输出的样本。
 - d. 准备详细地描述问题。
 - e. 准备好序列号和服务 ID。有关获取序列号和服务 ID 的信息，请参阅[获取序列号和服务 ID](#)。
5. 给 HP 客户支持中心打电话。打电话时最好在 HP All-in-One 的旁边。

获取序列号和服务 ID

可以通过 HP All-in-One 的“**Info Menu (信息菜单)**”获取重要信息。



注意 如果 HP All-in-One 还没有启动，可以在后置 USB 端口上方的不干胶标签上找到序列号。序列号由 10 个字符组成，位于不干胶标签的左上角。

1. 同时按 **OK** 和 **复印菜单**。
显示“**Info Menu (信息菜单)**”。
2. 按 **▶** 直到出现“**型号**”，然后按 **OK**。
服务 ID 会出现在型号下面。记录完整的服务 ID。
3. 按 **取消**。
4. 按 **▶** 直到出现“**序列号**”。
5. 按 **OK**。
会出现序列号。记录完整的序列号。
6. 按两次 **取消**退出“**Info Menu (信息菜单)**”。

从 Internet 获得支持和其他信息

如果能访问 Internet，可以从 www.hp.com/support 获得帮助。如果出现提示，请选择您的国家（地区），然后单击“联系 HP”以获得有关请求技术支持的信息。该网站提供了技术支持、驱动程序、耗材和订购信息。

- 访问在线支持页面。
- 向 HP 发送电子邮件，要求回答您的问题。

- 通过在线聊天与 HP 技术人员联系。
- 检查软件更新。

支持选项和可用性因产品、国家（地区）和语言而异。

保修期内在北美地区打电话

拨打 **1-800-474-6836 (1-800-HP invent)**。美国电话支持提供英语和西班牙语的全天候服务（支持天数或小时数如有变更，恕不另行通知）。该服务在保修期内是免费的。保修期过后将收取一定的费用。

在世界其他地方打电话

下面列出的号码在本手册印刷之日是最新的。要获得最新的国际 HP 支持服务电话号码，请访问 www.hp.com/support 并选择您所在的国家（地区）或使用的语言。

保修期内，支持服务是免费的。但是，会按标准长途话费收费。有时候，还会按每分钟、每半分钟收费或对每次服务收取一定的固定费用。

要在欧洲获得电话支持，请访问 www.hp.com/support 以查看您所在国家（地区）的电话支持的详细信息和条件。

另外，也可以咨询经销商或按照本手册中提供的号码给 HP 打电话。

我们一直在改进电话支持服务，因此，建议您定期访问我们的网站，查看与服务和产品运送有关的最新信息。



61 56 45 43	الجزائر
Argentina (Buenos Aires)	54-11-4708-1600
Argentina	0-800-555-5000
Australia	1300 721 147
Australia (out-of-warranty)	1902 910 910
Österreich	+ 43 1 86332 1000 0810-0010000 (in-country)
800 171	البحرين
België	070 300 005
Belgique	070 300 004
Brasil (Sao Paulo)	55-11-4004-7751
Brasil	0-800-709-7751
Canada (Mississauga Area)	(905) 206-4663
Canada	1-(800)-474-6836
Central America & The Caribbean	www.hp.com/support
Chile	800-360-999
中国	021-3881-4518 800-810-3888 : 3002
Colombia (Bogota)	571-606-9191
Colombia	01-8000-51-4746-8368
Costa Rica	0-800-011-1046
Česká republika	261 307 310
Danmark	+ 45 70 202 845
Ecuador (Andinatel)	1-999-119 800-711-2884
Ecuador (Pacifitel)	1-800-225-528 800-711-2884
2 532 5222	مصر
El Salvador	800-6160
España	902 010 059
France	+33 (0)892 69 60 22
Deutschland	+49 (0)180 5652 180
Ελλάδα (από το εξωτερικό)	+ 30 210 6073603
Ελλάδα (εντός Ελλάδας)	801 11 22 55 47
Ελλάδα (από Κύπρο)	800 9 2649
Guatemala	1-800-711-2884
香港特別行政區	2802 4098
Magyarország	1 382 1111
India	1 600 44 7737
Indonesia	+62 (21) 350 3408
Ireland	1 890 923 902
(0) 9 830 4848	ישראל
Italia	848 800 871
Jamaica	1-800-711-2884
日本	0570-000511
日本 (携帯電話の場合)	03-3335-9800

한국	1588-3003
Luxembourg	900 40 006
Luxemburg	900 40 007
Malaysia	1800 805 405
Mexico (Mexico City)	55-5258-9922
Mexico	01-800-472-68368
22 404747	المغرب
Nederland	0900 2020 165
New Zealand	0800 441 147
Nigeria	1 3204 999
Norge	+46 (0)77 120 4765
Panama	1-800-711-2884
Paraguay	009 800 54 1 0006
Perú	0-800-101111
Philippines	(63) 2 867 3551 1800 1441 0094
Polska	0 801 800 235
Portugal	808 201 492
Puerto Rico	1-877-232-0589
República Dominicana	1-800-711-2884
România	(21) 315 4442
Россия (Москва)	095 7973520
Россия (Санкт-Петербург)	812 3467997
800 897 1444	السعودية
Singapore	6 272 5300
Slovensko	2 50222444
South Africa (international)	+ 27 11 2589301
South Africa (RSA)	086 0001030
Rest of West Africa	+ 351 213 17 63 80
Suomi	+358 (0)203 66 767
Sverige	+46 (0)77 120 4765
Switzerland	0848 672 672
臺灣	02-8722-8000
ໄທ	+66 (2) 353 9000
71 89 12 22	تونس
Trinidad & Tobago	1-800-711-2884
Türkiye	90 212 444 71 71
Україна	(380 44) 4903520
800 4910	الإمارات العربية المتحدة
United Kingdom	+44 (0)870 010 4320
United States	1-(800)-474-6836
Uruguay	0004-054-177
Venezuela (Caracas)	58-212278-8666
Venezuela	0-800-474-68368
Việt Nam	+84 88234530

HP Quick Exchange Service (Japan)

製品に問題がある場合は以下に記載されている電話番号に連絡してください。製品が故障している、または欠陥があると判断された場合、HP Quick Exchange Serviceがこの製品を正常品と交換し、故障した製品を回収します。保証期間中は、修理代と配送料は無料です。また、お住まいの地域にもよりますが、プリンタを次の日までに交換することも可能です。

電話番号：0570-000511（自動応答）

:03-3335-9800（自動応答システムが使用できない場合）

サポート時間：平日の午前 9:00 から午後 5:00 まで

土日の午前 10:00 から午後 5:00 まで。

祝祭日および1月1日から3日は除きます。

サービスの条件

- サポートの提供は、カスタマケアセンターを通してのみ行われます。
- カスタマケアセンターがプリンタの不具合と判断した場合に、サービスを受けることができます。

ご注意：ユーザの扱いが不適切であったために故障した場合は、保証期間中であっても修理は有料となります。詳細については保証書を参照してください。

その他の制限

- 運送の時間はお住まいの地域によって異なります。詳しくは、カスタマケアターに連絡してご確認ください。
- 出荷配送は、当社指定の配送業者が行います。
- 配送は交通事情などの諸事情によって、遅れる場合があります。
- このサービスは、将来予告なしに変更することがあります。

有关如何包装要更换的设备的说明，请参阅包装 HP All-in-One。

准备好 HP All-in-One 以便装运

如果与 HP 客户支持中心联系或返回销售点后，技术人员要求您将 HP All-in-One 运回 HP 进行维修，请按照以下步骤执行操作，以免进一步损坏 HP 产品。保留电源线和控制面板贴片以防需要更换 HP All-in-One。



注意 此信息不适用于日本客户。有关日本的服务种类信息，请参阅 [HP Quick Exchange Service \(Japan\)](#)。

1. 启动 HP All-in-One。如果 HP All-in-One 无法启动，请跳过这一步，直接执行第 2 步。
2. 打开打印托架检修门。
3. 等候打印托架停止移动，然后从墨盒槽中取出墨盒。有关取出墨盒的信息，请参阅 [更换墨盒](#)。



注意 如果 HP All-in-One 无法启动，可以拔掉电源线，然后用手将打印托架移动到最右侧以取出墨盒。完成后，再用手将打印托架移回原处（左侧）。

4. 将墨盒放入墨盒匣或密封塑料容器中保存，以防墨水挥发。如果 HP 客户支持人员未要求，请不要将墨盒与 HP All-in-One 一起运送。
5. 关闭打印托架检修门，等候几分钟，让打印托架返回原处（左侧）。



注意 在关闭 HP All-in-One 前，确保扫描仪已复位。

- 按**开/关机**按钮关闭 HP All-in-One。
- 拔掉 HP All-in-One 的电源线。不要将电源线随 HP All-in-One 一起运送。



小心 更换的 HP All-in-One 设备没有电源线。将电源线保存在安全的地方直至更换的 HP All-in-One 抵达为止。

- 按照下面的方法卸下控制面板贴片：
 - 将 HP All-in-One 的彩色图形显示屏放平。
 - 掀开盖子。
 - 将拇指伸入控制面板贴片左侧的凹槽中。慢慢地卸下控制面板贴片，如下所示。

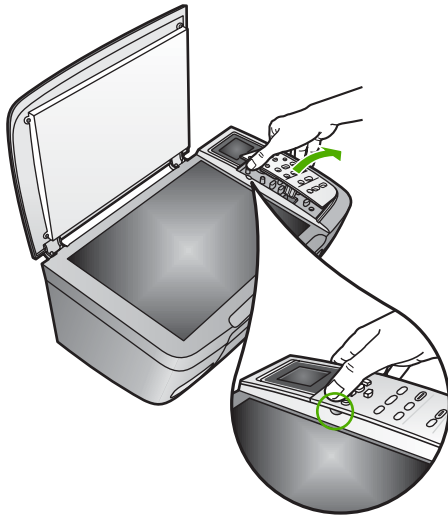

- 保管好控制面板贴片。不要将控制面板贴片随 HP All-in-One 一起送回。



提示 请查看 HP All-in-One 的《安装手册》和下面的说明，了解如何安装控制面板贴片。



小心 更换的 HP All-in-One 设备可能没有控制面板贴片。将您的控制面板贴片保存在安全的地方，更换的 HP All-in-One 抵达后，重新安装控制面板贴片。只有安装了控制面板贴片，才能使用更换的 HP All-in-One 设备的控制面板功能。

安装控制面板贴片

- 确保将贴片对准 HP All-in-One 上的按钮并将它牢牢地合上。

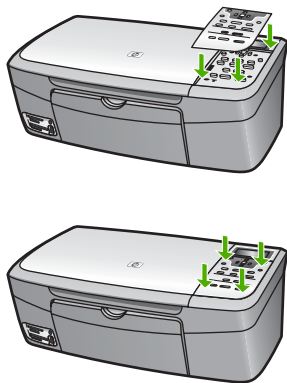

包装 HP All-in-One

在您将 HP All-in-One 的电源拔下后，完成以下操作。

1. 如果可以，请用原包装材料或更换设备的包装材料来包装 HP All-in-One 以便运送。

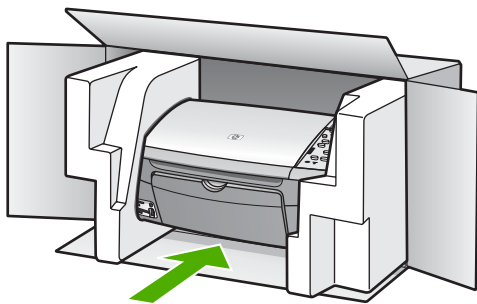

如果找不到原包装材料，请使用其他合适的包装材料。因包装或运输问题引起的损坏不在保修范围之内。

2. 将回运标签贴在包装盒外面。
3. 包装盒中应包含：
 - 供维修人员参考的完整问题描述（打印质量问题的样本非常有用）。
 - 可证明保修期限的销售发票或其他购买证明的复印件。
 - 您的姓名、地址以及白天的联系电话。

15 技术信息

本章提供了以下信息：HP All-in-One 的系统要求、纸张规格、打印规格、复印规格、存储卡规格、扫描规格、物理规格、电源规格、环境规格、规范声明以及一致性声明。

系统要求

可以在自述文件中找到软件的系统要求。有关查看自述文件的信息，请参阅[查看自述文件](#)。

纸张规格

本节提供了纸盒容量、纸张尺寸和打印页边距的规格。

纸盒容量

类型	纸张重量	进纸盒 ¹	出纸盒 ²
普通纸	16 - 24 磅 (60 - 90 gsm)	100 (20 磅纸)	50 (20 磅纸)
Legal 纸	20 - 24 磅 (75 - 90 gsm)	100 (20 磅纸)	50 (20 磅纸)
卡片	索引卡最重 110 磅 (200 gsm)	20	10
信封	20 - 24 磅 (75 - 90 gsm)	10	10
投影胶片	不适用	30	15 或更少
标签	不适用	20	10
4 x 6 英寸 (10 x 15 厘米) 照片纸	145 磅 (236 gsm)	30	15
8.5 x 11 英寸 (216 x 279 厘米) 照片纸	不适用	20	10

1 最大容量。

2 纸张类型和墨水用量会影响出纸盒容量。HP 建议经常清空出纸盒。

纸张尺寸

类型	尺寸
纸张	Letter: 216 x 280 mm A4: 210 x 297 mm A5: 148 x 210 mm

类型	尺寸
	Executive: 184.2 x 266.7 mm Legal: 216 x 356 mm
信封	U.S. #10: 105 x 241 mm U.S. #9: 98 x 225 mm A2: 111 x 146 mm DL: 110 x 220 mm C6: 114 x 162 mm
投影胶片	Letter: 216 x 279 mm A4: 210 x 297 mm
照片纸	102 x 152 mm
卡片	76 x 127 mm 索引卡: 101 x 152 mm 127 x 178 mm A6: 105 x 148.5 mm Hagaki 明信片: 100 x 148 mm
标签	Letter: 216 x 279 mm A4: 210 x 297 mm
自定义	76 x 127 mm 至 216 x 356 mm

打印边距规格

类型	上边 (前边)	底边 (后边)
纸张或投影胶片		
美国 (Letter、Legal、Executive)	1.8 毫米	6.7 毫米
ISO (A4、A5) 和 JIS (B5)	1.8 毫米	6.7 毫米
信封	3.2 毫米	6.7 毫米
卡片	1.8 毫米	6.7 毫米

打印规格

- 600 x 600 dpi 黑白 (一般模式、默认设置)
- 1200 x 1200 dpi 彩色, 采用 HP PhotoREt III
- 方法: 按需热敏喷墨
- 语言: HP PCL Level 3、PCL3 GUI 或 PCL 10

- 打印速度取决于文档的复杂程度
- 任务周期：平均每月打印 500 页，最多每月打印 5000 页

模式		使用普通纸的速度 (ppm)	使用 4 x 6 英寸无边界照片纸的速度 (秒)
最大 dpi	黑白	最大 0.4	快达 145.0
	彩色	最大 0.4	快达 145.0
最佳	黑白	最大 2.3	快达 74.0
	彩色	最大 2.3	快达 74.0
正常	黑白	最大 8.5	快达 54.0
	彩色	最大 5.3	快达 54.0
快速	黑白	最大 30	快达 27.0
	彩色	最大 24	快达 27.0

复印规格

- 数字图像处理
- 最多 99 个原件副本（因型号而异）
- 25% 至 400% 的数字缩放比例（因型号而异）
- 适合页面、海报、每页多张
- 最多每分钟 30 张黑白复印件；每分钟 24 张彩色复印件（因型号而异）
- 复印速度取决于文档的复杂程度

模式		使用普通纸的速度 (ppm)	扫描分辨率 (dpi)
最大 dpi	黑白	最大 0.1	1200 x 1200
	彩色	最大 0.1	1200 x 1200
最佳	黑白	最大 0.8	600 x 600
	彩色	最大 0.8	600 x 600
正常	黑白	最大 8.5	300 x 300
	彩色	最大 5.1	300 x 300
快速	黑白	最大 30	300 x 300
	彩色	最大 24	300 x 300

存储卡规格

- 建议存储卡上的文件数目不超过：1,000
- 建议单个文件的大小不超过：12 兆像素、8 MB
- 建议存储卡容量最大为：1 GB（仅固态情况下）



注意 当接近存储卡的最大规格时，HP All-in-One 的性能会下降。

支持的存储卡类型

- CompactFlash
- Memory Stick
- Memory Stick Duo
- Memory Stick Pro
- Secure Digital
- MultiMediaCard (MMC)
- xD-Picture Card

使用适配器可以支持其他内存卡，包括 Memory Stick Magic Gate Duo、Memory Stick Duo 和 Secure Multimedia Card。详细信息，请参阅与存储卡随附的说明。

扫描规格

- 带有图像编辑器
- 集成的 OCR 软件自动将扫描文本转换为可编辑文本
- 扫描速度取决于文档的复杂程度
- Twain 兼容接口
- 分辨率：高达 2400 x 4800 dpi 光学分辨率；19200 dpi 增强（软件）
- 颜色：48 位彩色、8 位灰度（256 级灰度）
- 玻璃板的最大扫描尺寸：21.6 x 29.7 厘米

物理规格

- 高度：17.2 厘米（彩色图形显示屏没有立起来）
- 长度：44 厘米
- 宽度：28.4 厘米
- 重量：5.5 公斤

电源规格

- 耗电量：最大 80 W
- 输入电压：AC 90 至 240 V ~ 1 A 47 - 63 Hz，接地
- 输出电压：直流电 32 Vdc===1630 mA
- 闲置电源：7.5 瓦特

环境规格

- 推荐的工作温度范围：15° 至 32° C（59° 至 90° F）
- 推荐的工作湿度范围：20% 到 80% RH 无冷凝
- 无法使用（存放）的温度范围：- 40° 至 60° C（- 40° 至 140° F）

在强电磁场区域，HP All-in-One 的打印结果可能会稍微变形。

HP 建议使用长度不超过 3 米（10 英尺）的 USB 电缆，以便将由于潜在的高电磁场而导入的噪音控制在最小限度。

其他规格

内存：8 MB ROM，32 MB DRAM

如果能够访问 Internet，可从以下 HP 网站获得有声信息。请访问：www.hp.com/support。

环保产品管理计划

本节提供了以下信息：保护环境、产生臭氧、能源消耗、纸张使用、塑料制品、材料安全数据页以及回收计划。

保护环境

Hewlett-Packard 致力于提供优质的环保产品。本产品的设计具备一些优点，可以最大限度地减少对环境的污染。

详细信息，请访问 HP 的 Commitment to the Environment 网站，网址为：
www.hp.com/hpinfo/globalcitizenship/environment/index.html

产生臭氧

本产品只产生极少量的臭氧 (O3)。

Energy consumption

Energy usage drops significantly while in ENERGY STAR® mode, which saves natural resources, and saves money without affecting the high performance of this product. This product qualifies for ENERGY STAR, which is a voluntary program established to encourage the development of energy-efficient office products.



ENERGY STAR is a U.S. registered service mark of the U.S. EPA. As an ENERGY STAR partner, HP has determined that this product meets ENERGY STAR guidelines for energy efficiency.

For more information on ENERGY STAR guidelines, go to the following website:
www.energystar.gov

纸张使用

本产品适合使用符合 DIN 19309 标准的再生纸。

塑料制品

按照国际标准，大于 25 克的塑料带有标记，这增强了本产品在使用寿命结束时识别可回收塑料的能力。

材料安全数据页

可从 HP 网站获得材料安全数据页 (MSDS):

www.hp.com/go/msds

不能访问 Internet 的客户应与当地的 HP 客户支持中心联系。

回收计划

HP 在许多国家（地区）推出了大量的产品返修和回收活动，并且与世界上一些大型电气回收中心建立了合作伙伴关系。HP 还通过翻新和再销售其最受欢迎的产品来节省资源。

本 HP 产品的焊料中包含铅，可能需要在报废时进行特殊处理。（根据欧盟 Directive 2002/95/EC，从 2006 年 7 月 1 日起，所有新制造的产品都将不包括含铅的焊料和组件。）

HP 喷墨耗材回收计划

HP 致力于保护环境。许多国家（地区）都实行了 HP 喷墨耗材回收计划，您可以免费回收已使用的墨盒。详细信息，请访问下列网站：

www.hp.com/hpinfo/globalcitizenship/environment/recycle/inkjet.html

在欧盟的个人家庭中的用户处理废弃的装置

产品或包装上的标记说明本产品不能与其他家庭垃圾一起处理。您有责任将废弃的装置拿到指定的废弃电器和电子产品回收点进行处理。目前对于废弃装置的单独收集和回收处理有助于节约自然资源，而且这种方式的回收保护了人类的健康和环境。有关对您的废弃装置的回收点的详细信息，请与当地城市办事处、家庭废物处理服务处或购买产品的商店联系。



规范声明

HP All-in-One 符合您的国家（地区）的产品规范要求。

标准型号

为了便于识别，产品具有“标准型号”。本产品的标准型号是 SDGOB-0504。不要将标准型号与产品名称 (HP Photosmart 2570 All-in-One series) 相混淆。

FCC statement

The United States Federal Communications Commission (in 47 CFR 15.105) has specified that the following notice be brought to the attention of users of this product. Declaration of Conformity: This equipment has been tested and found to comply with the limits for a Class B digital device, pursuant to part 15 of the FCC Rules. Operation is subject to the following two conditions: (1) this device may not cause harmful interference, and (2) this device must accept any interference received, including interference that might cause undesired operation. Class B limits are designed to provide reasonable protection against harmful interference in a residential installation. This equipment generates, uses, and can radiate radio frequency energy,

and, if not installed and used in accordance with the instructions, might cause harmful interference to radio communications. However, there is no guarantee that interference will not occur in a particular installation. If this equipment does cause harmful interference to radio or television reception, which can be determined by turning the equipment off and on, the user is encouraged to try to correct the interference by one or more of the following measures:

- Reorient the receiving antenna.
- Increase the separation between the equipment and the receiver.
- Connect the equipment into an outlet on a circuit different from that to which the receiver is connected.
- Consult the dealer or an experienced radio/TV technician for help.

For more information, contact the Product Regulations Manager, Hewlett-Packard Company, San Diego, (858) 655-4100.

The user might find the following booklet prepared by the Federal Communications Commission helpful: How to Identify and Resolve Radio-TV Interference Problems. This booklet is available from the U.S. Government Printing Office, Washington DC, 20402. Stock No. 004-000-00345-4.



Caution Pursuant to Part 15.21 of the FCC Rules, any changes or modifications to this equipment not expressly approved by the Hewlett-Packard Company might cause harmful interference and void the FCC authorization to operate this equipment.

Note à l'attention des utilisateurs canadiens/notice to users in Canada

Le présent appareil numérique n'émet pas de bruit radioélectrique dépassant les limites applicables aux appareils numériques de la classe B prescrites dans le Règlement sur le brouillage radioélectrique édicté par le ministère des Communications du Canada.

This digital apparatus does not exceed the Class B limits for radio noise emissions from the digital apparatus set out in the Radio Interference Regulations of the Canadian Department of Communications.

Notice to users in Australia



This equipment complies with Australian EMC requirements.

Notice to users in Japan

VCCI-2

この装置は、情報処理装置等電波障害自主規制協議会（VCCI）の基準に基づくクラスB情報技術装置です。この装置は、家庭環境で使用することを目的としていますが、この装置がラジオやテレビジョン受信機に近接して使用されると受信障害を引き起こすことがあります。
取り扱い説明書に従って正しい取り扱いをして下さい。

製品には、同梱された電源コードをお使い下さい。
同梱された電源コードは、他の製品では使用出来ません。

Notice to users in Korea

사용자 안내문(B급 기기)

이 기기는 비업무용으로 전자파 적합 등록을 받은 기기로서,
주거지역에서는 물론 모든 지역에서 사용할 수 있습니다.

Geräuschemission

LpA < 70 dB am Arbeitsplatz im Normalbetrieb nach DIN 45635 T. 19

Declaration of conformity (European Economic Area)

The Declaration of Conformity in this document complies with ISO/IEC Guide 22 and EN 45014. It identifies the product, manufacturer's name and address, and applicable specifications recognized in the European community.

HP Photosmart 2570 All-in-One series declaration of conformity



DECLARATION OF CONFORMITY

according to ISO/IEC Guide 22 and EN 45014

Manufacturer's Name: Hewlett-Packard Company

Manufacturer's Address: 16399 West Bernardo Drive
San Diego CA 92127, USA

Regulatory Model Number: SDGOB-0504

Declares, that the product:
Product Name: HP PSC 2570 All-in-One series

Power Adapters HP part#: 0957-2156
RoHS Compliant Adapters: 0957-2160

Conforms to the following Product Specifications :

Safety: IEC 60950-1: 2001
EN 60950-1: 2001
IEC 60950: 1999 3rd edition
EN 60950: 1999 3rd edition
IEC 60825-1 Edition 1.2: 2001 / EN 60825-1+A11+A2+A1: 2002 Class 1(Laser/Led)
UL 60950-1: 2003, CAN/CSA-22.2 No. 60950-01-03
UL 60950: 1999 3rd Edition
NOM 019-SFCI-1993, AS/NZS 60950: 2000, GB4943: 2001

EMC: CISPR 22:1997 / EN 55022:1998 Class B
CISPR 24:1997+A1+A2 / EN 55024:1998+A1:2001+A2:2003
IEC 61000-3-2: 2000 / EN 61000-3-2: 2000
IEC 61000-3-3/A1: 2001 / EN 61000-3-3/ A1: 2001
AS/NZS CISPR 22: 2002
CNS13438:1998, VCCI-2
FCC Part 15-Class B/ICES-003, Issue 2
GB9254: 1998

Supplementary Information:

The product herewith complies with the requirements of the Low Voltage Directive 73/23/EC, the EMC Directive 89/336/EC and carries the CE-marking accordingly. The product was tested in a typical configuration. For regulatory purpose, this product is assigned a Regulatory Model Number (RMN). This number should not be confused with the product name or number.

San Diego, California USA
March 2005

European Contact for regulatory topics only: Hewlett Packard GmbH, HQ-TRE, Herrenberger Strasse 140
D-71034 Böblingen Germany. (FAX) +49-7031-14-3143

索引

符号/编号

- 10 x 15 cm 照片纸, 放入 45
- 4 x 6 英寸照片纸, 放入 45
- 802.3 有线, 配置页 37

A

- A4 纸, 放入 43
- 安全性
 - Bluetooth 39
 - 网络, WEP 密钥 31
- 安装 USB 电缆 101
- 安装贴片 119
- 安装问题 100

B

- Bluetooth
 - 从计算机进行打印 25
- Bluetooth, 配置页 39
- 帮助
 - 其他资源 15
 - 使用屏幕帮助 16
- 保存
 - 扫描的图像 79
 - 照片到计算机 63
- 保修 113
- 报告
 - 自检 88
- 被卡住的托架 104
- 编辑照片 54, 55
- 标签, 放入 46
- 玻璃板
 - 放置原件 41
 - 清洁 87

C

- CAT-5 以太网电缆 30
- CompactFlash 存储卡 49
- 裁剪图像 57
- 裁剪照片 55
- 彩色图形显示屏
 - 更改度量单位 102
 - 更改语言 102
- 图标 9
- 休眠模式 9

查看

- 幻灯片演示 52
- 照片和视频 52
- 传输的总数据包数 (802.3 有线) 39

存储卡

- CompactFlash 49
- Memory Stick 49
- MicroDrive 49
- MultiMediaCard (MMC) 49
- Secure Digital 49
- xD 49
 - 插槽 49
 - 插入 63
 - 打印 DPOF 文件 59
 - 打印照片 55
 - 电子邮件照片 64
 - 共享照片 64
 - 技术规格 124
 - 将文件保存到计算机 63
 - 扫描到 80
 - 校样页 57
 - 综述 49

存储设备, 连接 51

D

- declaration of conformity
 - European Economic Area 128
 - United States 129
- DNS 服务器 (802.3 有线) 38
- DPOF 文件 59
- 打印
 - DPOF 文件中的照片 59
 - 从计算机 75
 - 从软件程序 75
 - 存储卡中的照片 55
 - 打印规格 122
 - 打印选项 76
 - 护照照片 61
 - 接收的图像, HP Instant Share 68
 - 轻松打印向导 56
 - 取消作业 77

- 全景照片 61
- 扫描 81
- 视频剪辑打印 60
- 所选视频 56
- 所选照片 56
- 校样页 57
- 选项, 照片 62
- 远程 68
- 自检报告 88
- 打印边界规格 122
- 打印机共享
 - Mac 27
 - Windows 27
- 电话号码, 客户支持 114
- 电源规格 124
- 订购
 - 安装手册 84
 - 附件 84
 - 墨盒 83
 - 软件 84
 - 使用手册 84
 - 纸张 83

E

EWS. 参阅 嵌入式 Web 服务器

F

- FCC
 - statement 126
- 发送到设备 81
- 发送图像 67
- 放入
 - 10 x 15 厘米照片纸 45
 - 4 x 6 英寸照片纸 45
 - A4 纸 43
 - Hagaki 45
 - legal 纸 43
 - letter 纸 43
 - 标签 46
 - 标准纸 43
 - 贺卡纸 46
 - 明信片 45
 - 投影胶片 46
 - 信封 46

原件 41
服务 ID 115
符号, 输入 12
附件, 订购 84
复印
 菜单 10
 复印规格 123
 取消 73

G

盖子衬板, 清洁 87
高级网络设置 34
更换墨盒 90
更新设备
 Windows 111
 关于 111
共享 33
共享图像, HP Instant Share
 67
固件版本 37
管理员密码 37
规范声明
 note à l'attention des
 utilisateurs Canadien
 127
 notice to users in Canada
 127
 标准型号 126
规格. 参阅 技术信息
国家 (地区), 设置 23

H

Hagaki, 放入 45
HP All-in-One
 概述 5
 准备装运 118
HP Image Zone
 综述 13
HP Instant Share
 菜单 11
 电子邮件 64, 81
 发送到设备 81
 发送扫描图像 81
 发送图像 64, 67, 81
 功能 67
 接收图像 67
 配置 69
 品质打印 64
 扫描图像 81
 图标 9

 在线相册 64
HP 解决方案中心
 缺少的图标 107
贺卡, 放入 46
红眼, 去除 54
护照照片 61
环保产品管理计划 125
环境规格 124
幻灯片演示 52
恢复网络默认设置 34
回收 126

I

Internet, 宽带 30
IP
 地址 37, 38
 设置 34

J

技术信息
 存储卡规格 124
 打印边界规格 122
 打印规格 122
 电源规格 124
 复印规格 123
 环境规格 124
 扫描规格 124
 物理规格 124
 系统要求 121
 纸盒容量 121
 纸张尺寸 121
 纸张规格 121
 重量 124
接收的总数据包数 (802.3 有
 线) 39
介质. 参阅 纸张

K

卡纸, 纸张 47, 104, 110
开/关机按钮 8
开始复印/彩色 8
开始复印/黑白 8
可见性 (Bluetooth) 39
客户支持
 北美地区 116
 美国境外 116
 网站 115
客户支持中心
 HP Quick Exchange
 Service (日本) 118

保修 113
服务 ID 115
联系信息 114
序列号 115
控制面板
 安装贴片 119
 概述 6
 输入文字 12
宽带 Internet 30

L

legal 纸, 放入 43
letter 纸, 放入 43
连接
 USB 电缆 101
 有些网络 (以太网) 29
链接
 配置 39
 速度 34
路由器 30

M

MAC 地址 37
Magic Gate Memory Stick 49
mDNS 服务名称 37
Memory Stick 存储卡 49
MicroDrive 存储卡 49
MultiMediaCard (MMC) 存储
 卡 49
媒体访问控制 (MAC) 地址 37
密码, 嵌入式 Web 服务器 37
密钥 (Bluetooth) 39
明信片, 放入 45
墨盒
 保存 93
 部件名称 89
 处理 89
 订购 83
 更换 90
 检查墨水量 88
 清洁 94
 清洁触点 95
 清洁喷嘴区域 96
 校准 94
 疑难排解 102, 111
 照片墨盒 93
墨盒匣 93
墨水量, 检查 88
墨水量图标 9
默认设置, 恢复 34

默认网关 (802.3 有线) 38

O

OK 按钮 8

P

PictBridge 50

配置页

802.3 有线 37

Bluetooth 39

一般信息 36

配置源 (802.3 有线) 38

喷墨耗材回收 126

Q

前置 USB 端口 49

嵌入式 Web 服务器

密码设置 37

设置向导 36

使用 Web 浏览器进行访问 35

轻松打印向导 56

清洁

玻璃板 87

盖子背板 87

墨盒 94

墨盒触点 95

墨盒的墨嘴区域 96

外壳 87

取消

按钮 8

打印作业 77

复印 73

扫描 81

取消选择

视频 52

照片 52

全景照片 61

R

regulatory notices

declaration of conformity 129

declaration of conformity (European Economic Area) 128

FCC statement 126

geräuschmission 128

notice to users in

Australia 127

notice to users in Japan (VCCI-2) 127

notice to users in Korea 128

power cord statement 127

RJ-45 插头 30

软件

排解安装问题 104

卸载 107

重新安装 107

软件程序, 打印自 75

软件更新. 参阅更新设备

软键盘 12

S

Secure Digital 存储卡 49

扫描

HP Instant Share 81

按钮 8

保存到存储卡 80

保存到存储设备 80

保存到计算机上 79

编辑图像 81

菜单 11

从控制面板 79

打印 81

到存储卡 80

功能 79

共享图像 81

取消 81

扫描规格 124

停止 81

通过电子邮件发送 81

文档 79

校样页 59

照片 79

扫描玻璃板

清洁 87

扫描仪玻璃板

放置原件 41

设备地址 (Bluetooth) 39

设备更新

Mac 112

设备名称 (Bluetooth) 39

设置

按钮 8

菜单 11

打印选项 76

国家 (地区) 23

恢复默认设置 34

网络 33

语言 23

升级至网络 33

视频

查看 52

打印 60

打印所选 56

剪辑照片 60

选择 52

输入文字 12

数码相机

PictBridge 50

连接 50

数码相机, 连接 51

缩放

按钮 8, 55

照片 55

T

贴片, 安装 119

停止

打印作业 77

复印 73

扫描 81

通过 HP Instant Share 接收图

像

打印前查看 68

自动打印 68

通过电子邮件发送图像

HP Instant Share 67

投影胶片, 放入 46

图像

编辑扫描图像 81

裁剪 55

打印前查看, HP Instant

Share 68

发送扫描图像 81

共享 67

扫描 79

使用 HP Instant Share 发

送 67

缩放 55

通过 HP Instant Share 接

收 67

旋转 55

自动打印, HP Instant

Share 68

退回 HP All-in-One 118

托架, 被卡住 104

U

- URL 37
- USB 端口速度 24

W

- Webscan 27
- 网关, 默认设置 38
- 网络
 - 高级设置 34
 - 恢复设置 34
 - 连接类型 37
 - 升级 33
 - 状态 37
- 维护
 - 更换墨盒 90
 - 检查墨水量 88
 - 清洁玻璃板 87
 - 清洁盖子衬板 87
 - 清洁墨盒 94
 - 清洁外壳 87
 - 校准墨盒 94
 - 自检报告 88

文档

- 编辑扫描图像 81
- 扫描 79
- 无边界副本
 - 照片 73
- 无边界照片
 - 从存储卡中打印 55
- 无线路由器 30
- 物理规格 124

X

- xD 存储卡 49
- 系统要求 121
- 向上箭头 7
- 向下箭头 8
- 向右箭头 7
- 向左箭头 8
- 校样页
 - 菜单 10
 - 打印 57
 - 扫描 59
 - 填写 58
- 校准墨盒 94
- 卸载
 - 软件 107
- 信封, 放入 46
- 休眠模式 9
- 序列号 115

- 旋转按钮 8
- 旋转照片 55
- 选择
 - 视频 52
 - 视频帧 52
 - 所有照片和视频 52
 - 照片 52
 - 照片范围 52

Y

- 一般信息, 配置页 36
- 疑难排除
 - TCP/IP 40
 - USB 电缆 101
 - 被卡住的托架 104
 - 操作任务 109
 - 错误的度量单位 102
 - 概述 99
 - 卡纸, 纸张 104, 110
 - 墨盒 102, 111
 - 软件安装 104
 - 设置 100
 - 网络设置 39
 - 未找到打印机 40
 - 硬件安装 100
 - 有关安装 100
 - 语言, 显示 102
 - 纸张 110
 - 资源 15
 - 自述文件 100
- 硬件安装
 - 疑难排除 100
- 硬件地址 (802.3 有线) 37
- 有线连接图标 9
- 语言, 设置 23
- 远程打印 68

Z

- 找到打印机屏幕, Windows 32
- 照片
 - HP Instant Share 64
 - 编辑 54, 55
 - 编辑扫描图像 81
 - 布局 62
 - 裁剪 55
 - 裁剪和打印 57
 - 菜单 10
 - 插入存储卡 49
 - 查看 52

- 从 DPOF 文件打印 59
- 打印默认值 62
- 打印前查看, HP Instant Share 68
- 打印设置 62
- 打印所选 56
- 打印校样页 57
- 电子邮件 64, 81
- 调整亮度 54
- 发送 64, 81
- 发送扫描图像 81
- 份数 62
- 共享 64, 67, 81
- 护照 61
- 幻灯片演示 52
- 连接 PictBridge 相机 50
- 连接存储设备 51
- 轻松打印向导 56
- 去除红眼 54
- 全景 61
- 日期戳记 62
- 扫描 81
- 扫描校样页 59
- 设置打印选项 62
- 使用 HP Instant Share 发送 67
- 视频剪辑打印 60
- 水平翻转 54
- 缩放 55
- 添加颜色效果 54
- 添加帧 54
- 通过 HP Instant Share 接收 67
- 图像尺寸 62
- 完成校样页 58
- 无边界 55
- 旋转 55
- 选择 52
- 照片墨盒 93
- 纸张尺寸 62
- 纸张类型 62
- 智能聚焦 62
- 自动打印, HP Instant Share 68
- 自适应光线 62
- 照片纸, 放入 45
- 支持的连接类型
 - USB 24
 - 打印机共享 27
 - 以太网 24

索引

纸盒容量 121

纸张

不兼容的类型 42

订购 83

放入 43

技术规格 121

卡纸 47, 104, 110

推荐类型 42

疑难排解 110

纸张尺寸 121

重新安装软件 107

主机名 37

状态, 网络 37

资源 15

子网掩码 38

自检报告 88

自述文件 100

© 2005 Hewlett-Packard Development Company, L.P.

Electronic Edition

www.hp.com



Q7211-90245